

Above-Ground Pool Automation Control

PAGAUT

Owner's Manual

English | Français | Español

WARNING

FOR YOUR SAFETY - This product must be installed by a qualified pool professional or personnel who are knowledgeable with the standards and code requirements for above ground pool equipment. The maintainer must be a qualified pool professional or personnel with sufficient experience in pool equipment installation and maintenance so that all of the instructions in this manual can be followed exactly.

Improper installation and/or operation may result in death, serious injury or property damage. DO NOT MODIFY THIS EQUIPMENT.



Before installing this product, read and follow all warning notices and instructions that accompany this product. Failure to follow warning notices and instructions may result in death, serious injury or property damage. Consult Polaris customer service at 1-800-822-7933 for assistance. Improper installation and/or operation may void the warranty.

Table of Contents

Section 1.	Important Safety Instructions	3
Section 2.	System Overview	5
2.1	Package Contents.....	5
2.2	Electrical Specifications.....	5
2.3	Materials and Tools.....	5
Section 3.	Install Controller Box	5
3.1	Mount the Controller Enclosure.....	5
3.2	Bonding the Power Center.....	6
Section 4.	High Voltage Plug In	6
4.1	Plug In Assignment.....	6
Section 5.	Low Voltage Wiring	6
5.1	Wire the Temperature Sensors.....	6
5.2	Install the Water Temperature Sensor.....	6
5.3	Install a Solar Sensor (if applicable).....	7
5.4	Install Additional Low Voltage Equipment (i.e., Heater Connection).....	7
5.5	Install iAquaLink™ (if applicable).....	7
5.6	Mount the iAquaLink Device.....	7
5.7	Wire the iAquaLink Device.....	7
5.8	Install Jandy Valve® Actuators (JVAs) (if applicable).....	7
Section 6.	User Interface	7
6.1	Navigation Buttons.....	7
Section 7.	Install Settings	8
7.1	Freeze Protect.....	8
7.2	Units.....	9
7.3	Languages.....	9
7.4	Clear Memory.....	9
7.5	Color Lights.....	9
7.6	Label Auxiliary Functions.....	10
7.7	Temp Calibrate.....	10
7.8	Solar Priority (if applicable).....	10
7.9	Assign JVA.....	10
7.10	Diagnostics.....	11
Section 8.	Main Menu	12
8.1	Equipment Status.....	12
8.2	Filter Pump.....	12
8.3	Pool Heater On/Off.....	12
8.4	Turn Aux1, Aux2 or Aux3 On/Off.....	12
8.5	Turn Specific Equipment On/Off Manually.....	13
8.6	Turn All Equipment Off.....	14
Section 9.	Pool Only System Menu Flow Diagrams	15
9.1	Main Menu.....	15
9.2	Install Settings Menu.....	16
Section 10.	Glossaries	17
10.1	Glossary of Safety Delays and Lockouts.....	17
10.2	Glossary of Alert Messages.....	17
Section 11.	Wiring Diagram	18

FCC Regulatory Compliance Statement

This device complies with Part 15 of the FCC Rules. Operation is subject to the following two conditions:

1. This device may not cause harmful interference, and
2. This device must accept any interference received, including interference that may cause undesired operation/

CAUTION: Changes or modifications not expressly approved by the party responsible for compliance may void the user's authority to operate the equipment.

NOTE: This equipment has been tested and found to comply with the limits for a Class B digital device, pursuant to Part 15 of the FCC Rules. These limits are designed to provide reasonable protection against harmful interference in a residential installation. This equipment generates, uses and can radiate radio frequency energy and, if not installed and used in accordance with the instructions, may cause harmful interference to radio communications. However, there is no guarantee that interference will not occur in a particular installation. If this equipment does cause harmful interference to radio or television reception, which can be determined by turning the equipment off and on, the user is encouraged to try to correct the interference by one or more of the following measures:

- Reorient or relocate the receiving antenna.
- Increase the separation between the equipment and receiver.
- Connect the equipment into an outlet on a circuit different from that to which the receiver is connected.
- Consult the dealer or an experienced radio/TV technician for help.

Section 1. Important Safety Instructions

READ AND FOLLOW ALL INSTRUCTIONS

All electrical work must be performed by a licensed electrician and conform to all national, state, and local codes. When installing and using this electrical equipment, basic safety precautions should always be followed, including the following:

DANGER

To reduce the risk of severe injury or death, do not remove the suction fittings of your spa or hot tub. Never operate a spa or hot tub if the suction fittings are broken or missing. Never replace a suction fitting with one rated less than the flow rate marked on the equipment assembly.

WARNING

Prolonged immersion in hot water may induce hyperthermia. Hyperthermia occurs when the internal temperature of the body reaches a level several degrees above the normal body temperature of 98.6°F (37°C). The symptoms of hyperthermia include dizziness, fainting, drowsiness, lethargy, and an increase in the internal temperature of the body. The effects of hyperthermia include: 1) unawareness of impending danger; 2) failure to perceive heat; 3) failure to recognize the need to exit spa; 4) physical inability to exit spa; 5) fetal damage in pregnant women; 6) unconsciousness resulting in a danger of drowning. The use of alcohol, drugs, or medication can greatly increase the risk of fatal hyperthermia.

WARNING

To Reduce the Risk of Injury

- a) The water in a spa should never exceed 104°F (40°C). Water temperatures between 100°F (38°C) and 104°F (40°C) are considered safe for a healthy adult. Lower water temperatures are recommended for young children and when spa use exceeds 10 minutes.
- b) Since excessive water temperatures have a high potential for causing fetal damage during the early months of pregnancy, pregnant or possibly pregnant women consult a physician before using a spa or hot tub, and should limit spa water temperatures to 100°F (38°C). Water temperature in excess of 100°F (38°C) may be injurious to your health.
- c) Before entering a spa or hot tub, the user should measure the water temperature with an accurate thermometer since the tolerance of water temperature-regulating devices varies.
- d) The use of alcohol, drugs, or medication before or during spa or hot tub use may lead to unconsciousness with the possibility of drowning.
- e) Obese persons and persons with a history of heart disease, low or high blood pressure, circulatory system problems, or diabetes should consult a physician before using a spa.
- f) Persons using medication should consult a physician before using a spa or hot tub since some medication may induce drowsiness while other medication may affect heart rate, blood pressure, and circulation.

WARNING

Risk of electric shock which could result in severe injury or death - Install the controller at least 2 ft. (0.6m) vertically off the ground and five (5) feet (1.52 m) from the inside wall of the pool and/or hot tub using non-metallic plumbing so children cannot use the equipment to access the pool and be injured or drown. Canadian installations must be at least three (3) meters from the water.

PREVENT CHILD DROWNING: Do not let anyone, especially small children, sit, step, lean or climb on any equipment installed as part of your pool's operational system.

Children should not use spas or hot tubs without adult supervision.

Do not use spas or hot tubs unless all suction guards are installed to prevent body and hair entrapment.

People using medications and/or having an adverse medical history should consult a physician before using a spa or hot tub.

WARNING

To avoid injury ensure that you use this control system to control only packaged pool/spa heaters which have built-in operating and high limit controls to limit water temperature for pool/spa applications. This device should not be relied upon as a safety limit control.

WARNING

People with infectious diseases should not use a spa or hot tub.

To avoid injury, exercise care when entering or exiting the spa or hot tub.

Do not use drugs or alcohol before or during the use of a spa or hot tub to avoid unconsciousness and possible drowning.

Pregnant or possibly pregnant women should consult a physician before using a spa or tub.

Water temperature in excess of 100°F (38°C) may be hazardous to your health.

Before entering a spa or hot tub, measure the water temperature with an accurate thermometer.

Do not use a spa or hot tub immediately following strenuous exercise.

Prolonged immersion in a spa or hot tub may be injurious to your health.

Do not permit any electric appliance (such as a light, telephone, radio, or television) within five (5) feet (1.52 m) of a spa or hot tub.

The use of alcohol, drugs or medication can greatly increase the risk of fatal hyperthermia in hot tubs and spas.

WARNING

A terminal bar marked "GROUND" is provided within the controller. To reduce the risk of electrical shock which can cause serious injury or death, connect this terminal bar to the grounding terminal of your electric service or supply panel with a continuous copper conductor having green insulation and one that is equivalent in size to the circuit conductors supplying this equipment, but no smaller than no. 12 AWG (3.3 mm²). In addition, a second wire connector should be bonded with a no. 8 AWG (8.4 mm²) copper wire to any metal ladders, water pipes, or other metal within five (5) feet (1.52 m) of the pool/spa. In Canada the bonding wire must be minimum 6 AWG (13.3 mm²).

WARNING

To reduce the risk of electric shock, fire or injury, service should only be attempted by a qualified pool service professional.

Risk of Electric Shock. Connect only to a branch circuit protected by a ground-fault circuit-interrupter (GFCI). (in Canada: **CONNECT ONLY TO A CIRCUIT PROTECTED BY A CLASS A GROUND FAULT CIRCUIT INTERRUPTER**) Contact a qualified electrician if you cannot verify that the circuit is protected by a GFCI.

Such a GFCI should be tested on a routine basis. (In Canada: **TEST THE GROUND FAULT CIRCUIT INTERRUPTER BEFORE EACH USE OF THE SPA**) To test the GFCI, push the test button. The GFCI should interrupt power. Push the reset button. Power should be restored. If the GFCI fails to operate in this manner, the GFCI is defective. If the GFCI interrupts power to this equipment without the test button being pushed, a ground current is flowing, indicating the possibility of an electric shock. Do not use this equipment. Disconnect this equipment and have the problem corrected by a qualified service representative before using.

Do not bury the cords. Locate cords to minimize abuse from lawn mowers, hedge trimmers, and other equipment.

To reduce the risk of electric shock, replace damaged cord immediately and do not use an extension cord to connect unit to electric supply; provide a properly located outlet.

This equipment is for use with permanently-installed pools only. Do not use with storable pools. A storable pool is constructed so that it is capable of being readily disassembled for storage and reassembled to its original integrity. A permanently-installed pool is constructed in or on the ground or in a building such that it cannot be readily disassembled for storage.

To reduce the risk of injury, do not permit children to use this product unless they are supervised at all times.

CAUTION

The conductors on the load side of the ground-fault circuit-interrupter shall not occupy conduit, boxes, or enclosures containing other conductors unless the additional conductors are also protected by a ground-fault circuit-interrupter. Refer to local codes for complete details. **MAINTAIN WATER CHEMISTRY IN ACCORDANCE WITH MANUFACTURER'S INSTRUCTIONS.**



Attention Installer: Install to provide drainage of compartment for electrical components.

SAVE THESE INSTRUCTIONS

Section 2. System Overview

2.1 Package Contents

- Four Function Controller
- Water Temperature Sensor Kit
- Air Temperature Sensor
- Mounting Hardware
- Mounting Bracket
- Installation Manual/ Owner's Manual

2.2 Electrical Specifications

Power Supply	120 VAC; 60 Hz; 1.67 A
Contact Rating	High voltage - 15 A; 1.5HP @ 120 VAC 1500 Watts Incandescent Low Voltage - Class 2, 1 A @ 24 VAC

2.3 Materials and Tools

Installation Materials Furnished

- Screw Set (includes Plastic Anchors)
- Metal Mounting Bracket

Tools Needed for Installation

- Power Drill
- 3/16" Drill Bit - Hammer Drill Bit
(only necessary to drill into brick or concrete)
- Pencil or Marking Pen
- Flat Head Screwdriver
- Phillips Head Screwdriver
- Small Flathead or Slotted Screwdriver
- Protective Safety Eyewear
- Protective Work Gloves

Section 3. Install Controller Box

WARNING

FOR YOUR SAFETY: This product must be serviced by a professional pool/spa service technician as described on the front cover of this manual. The procedures in this manual must be followed exactly. Failure to follow warning notices and instructions may result in property damage, serious injury, or death. Improper installation and/or operation may void the warranty.

Risk of Electric Shock. Connect only to a branch circuit protected by a ground-fault circuit-interrupter (GFCI). Contact a qualified electrician if you cannot verify that the circuit is protected by a GFCI. To reduce the risk of electric shock, do not use extension cord to connect unit to electric supply; provide a properly located outlet.

CAUTION

To reduce the risk of electric shock do not place the power pack closer than 5 feet (1.5 m) from the pool. In Canada, at least 3 meters (10 feet) horizontally from the edge of the pool.

Do not bury the cords. Locate cords to minimize abuse from lawn mowers, hedge trimmers, and other equipment.

When mounting the controller box in the equipment pad, instructions must be followed exactly. Read through the Important Safety Information section completely before beginning installation and before operating the equipment.

Before you begin installation, make sure you have the necessary tools and a suitable location to install the automation system.

NOTE: The controller should be located at or near the equipment pad.

Locate the controller at least five (5) feet or more away from pool and two (2) feet (0.6m) off the ground. In Canada, at least 3 meters (10 feet) horizontally from the edge of the pool. All national, state, and local codes are applicable.

3.1 Mount the Controller Enclosure

1. Using a flat screwdriver, rotate door tumblers counter-clockwise to unlock the front cover of the controller.
2. Open the front cover door and remove the mounting hardware kit.
3. Using the holes in the bracket as a guide, mark four (4) dots on the surface where the controller will be mounted. The four (4) mounting holes are 3-15/16" (10 cm) apart center to center.

NOTE: Make sure to mark out the four (4) holes as accurately as possible.

4. Drill four (4) holes in the mounting surface.
5. Press the four (4) plastic anchors firmly into holes.

- Screw the mounting bracket onto the mounting surface with the four (4) screws provided.

⚠ CAUTION

FOR YOUR SAFETY: Make sure to perform the following step **BEFORE** mounting the enclosure onto the mounting bracket, otherwise, damage to the threaded hole of the mounting bracket may occur.

- Open the front cover of the controller and locate the fastening hole under the ground bar. Drill a 3/16" hole through the plastic enclosure.
- Line up the slot in the controller enclosure with the guide in the mounting bracket and hook on to mount.
- Secure the controller enclosure to the mounting bracket with the single fine thread Phillips screw provided.
- Plug into the GFCI outlet.

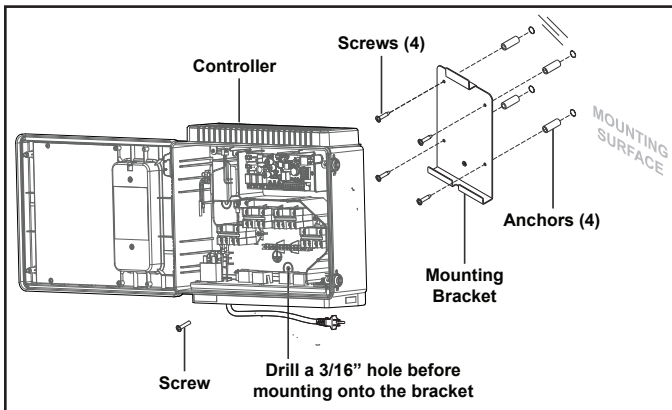

3.2 Bonding the Power Center

In addition to being properly grounded per this installation manual, and in accordance with the requirements of the National Electrical Code (NEC), or in Canada the Canadian Electrical Code (CEC), the power center must be bonded to all metal parts of the swimming pool or hot tub structure and to all electrical components and equipment associated with the pool water circulation system. The bonding must be accomplished by using a solid copper conductor, No. 8 AWG or larger. In Canada No. 6 AWG or larger must be used. Bond the power center using the external bonding lug provided on the outer frame.

National Electrical Code® (NEC®) requires bonding of the Pool Water. Where none of the bonded pool equipment, structures, or parts are in direct connection with the pool water; the pool water shall be in direct contact with an approved corrosion-resistant conductive surface that exposes not less than 5800 mm² (9 in²) of the surface area to the pool water at all times. The conductive surface shall be located where it is not exposed to physical damage or dislodgement during usual pool activities, and it shall be bonded in accordance with the bonding requirements of NEC Article 680. Refer to locally enforced codes for any additional bonding requirements.

Section 4. High Voltage Plug In

4.1 Plug In Assignment

The following call-outs display the plug in assignments of the pool equipment.

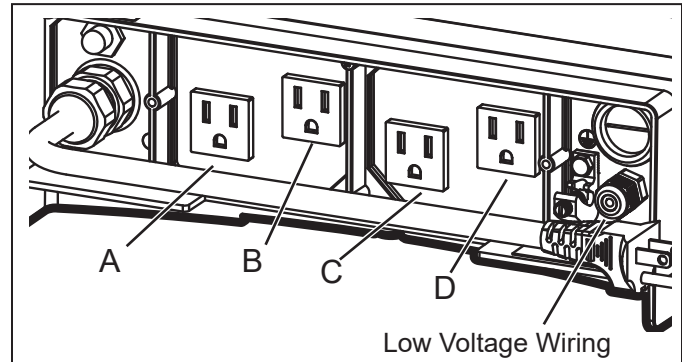

- A** - Filtration Pump: (120 VAC, 60Hz, 10A Max)
B (Aux 2) - Saltwater Chlorinator / Water Sanitizer: (120 VAC, 60Hz, 3A Max)
C (Aux 2) & **D** (Aux 3) - Low Voltage Light Transformer: (120 VAC, 60Hz, 1A Max)

Section 5. Low Voltage Wiring

All low voltage wiring should be run through the knockouts in the low voltage compartment (right side of controller enclosure).

IMPORTANT: Never run high voltage and low voltage in the same conduit.

5.1 Wire the Temperature Sensors

Wire the temperature sensors on the 10-pin green connector. The air temperature sensor is factory-installed on the 10-pin green connector (pins 7,8). The water temperature sensor and necessary installation hardware is included.

5.2 Install the Water Temperature Sensor

- Drill a hole (3/8") for mounting the water temperature sensor line in the pipe between the pump and the filter (before the heater).
- Install the O-ring on the sensor and insert the sensor into the hole. Wrap and tighten metal clamp around the pipe to secure sensor.
- Feed the sensor wire through the black low voltage wiring knockout.
- Strip 1/4" of insulation and separate the wires.
- Connect sensor wires to pins 5 and 6 of the 10-pin green connector.

5.3 Install a Solar Sensor (if applicable)

If there is a solar panel in the equipment configuration, wire the solar panel temperature sensor to the 10-pin green connector. The solar sensor should be installed adjacent to the solar panel so it will sense the same temperature as the solar panels. Do not install in the pipe.

1. Feed the sensor wire through the black low voltage wiring knockout.
2. Strip 1/4" of insulation and separate the wires.
3. Connect sensor wires to pins 3 and 4.

5.4 Install Additional Low Voltage Equipment (i.e., Heater Connection)

If there is additional low voltage equipment installed, such as low voltage heating, wire to pins 1 and 2 on the 10-pin green connector.

5.5 Install iAquaLink™ (if applicable)

NOTE: For complete instructions and safety information, refer to the iAquaLink Quick Start Guide (included in the iAquaLink packaging), or the full iAquaLink manual (found online at www.PolarisPool.com).

5.6 Mount the iAquaLink Device

Mount the iAquaLink at least 6 feet off the ground and at least 8 feet from motors, such as a blower.

5.7 Wire the iAquaLink Device

Wire the iAquaLink device on the red RS-485 connector.

1. Feed wire through the black low voltage wiring knockout.
2. Connect four (4) separate wires to each terminal.

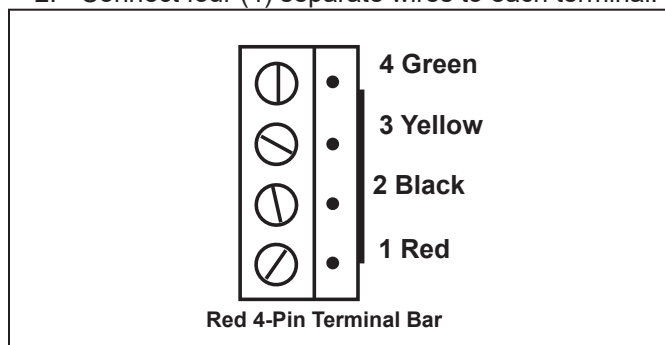

NOTE: Wire only two (2) devices (e.g. the iAquaLink™ and one additional device) to the RS-485 connector. If you have more than one additional device in your equipment configuration, use a multiplex board.

5.8 Install Jandy Valve® Actuators (JVAs) (if applicable)

You may wire up to a JVA on the PAC to control a water feature or solar panel, for example.

You may wire up to a JVA on the PAC to control a water feature or solar panel, for example.

NOTE: Read and follow complete installation instructions and safety information in the Jandy Valve Actuator owner's manual (included in the JVA packaging).

1. Install JVA on equipment lines according to installation instructions in the owner's manual.
2. Feed intake JVA wire through the black low voltage wiring knockout.
3. Plug JVAs to Solar socket.
4. If the solar sensor is installed the solar JVA will automatically assign to Solar Heat. If solar sensor is not installed the solar JVA may be assigned to one of the three (3) assemblies.



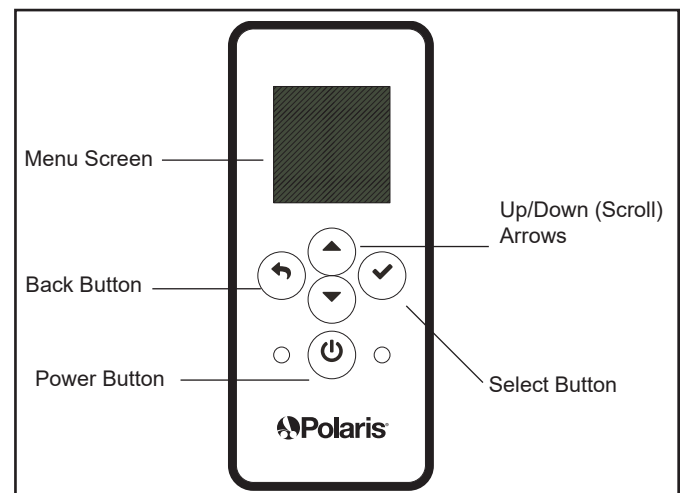

Section 6. User Interface

All system programming and installation setup is performed through the automation system user interface UI.



6.1 Navigation Buttons

Use the following buttons on the user interface to access and select all menus and commands:

-  **On/Off**
Turn user interface power on/off.
-  **Up/Down**
Scroll up/down within current menu to highlight a specific menu command.
-  **Back**
Go back to previous menu. To return to Main menu, press Back button repeatedly.
-  **Select**
Select current highlighted menu command. Display the next menu or activate the selected function.

Section 7. Install Settings

Install Settings is a hidden menu, mostly used for setup and reference purposes.

Settings available through this menu:

- **Freeze Protect**
Automatically turn specific equipment on to protect against freezing temperatures.
- **Units**
Change units of measurement displayed on the User Interface (temperature and time format).
- **Language**
Change language displayed on the User Interface.
- **Clear Memory**
Clear all programmed data in the controller for all equipment.
- **Color Lights**
Only available if specific lights are installed in your configuration.
- **Label Aux**
Assign custom labels to auxiliary equipment, such as an air blower, cleaner, solar pump, etc.
- **Temp Calibrate**
Adjust temperature displayed on the User Interface up or down by four (4) degrees.
- **Solar Priority**
Only available if solar heating is installed in your system.
- **Assign JVA**
Assign Jandy Valve® Actuators (JVAs) to specific AUX relays, as intake or return in Pool Only mode.
- **Diagnostics**
Display software revision information and alerts for troubleshooting purposes.

To access the Install Settings Menu:

- Press and hold Up/Down arrow keys at the same time for about 5 seconds.

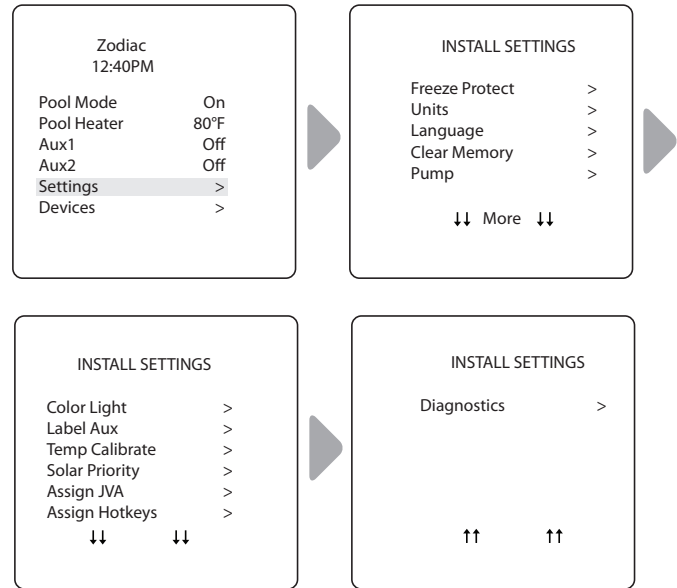

7.1 Freeze Protect

NOTE By factory default the filter pump circuit is freeze protected. During freeze protection, the filter pump cannot be turned off.

IMPORTANT

Freeze protection is intended to protect equipment and plumbing for short periods of freezing only. It does this by activating the filtration pump and circulating the water to prevent freeze inside equipment or plumbing. Freeze protection does **not** guarantee that equipment will not be damaged by extended periods of freezing temperatures or power outages. In these conditions, the pool and spa should be shut down completely (e.g. drained of water and closed for the winter) until warmer weather exists.

⚠ CAUTION

Activating the spa during freezing conditions will override freeze protection. This means that if you are using your spa when freezing conditions exist, freeze protection will **not** circulate water to non-spa related equipment that you may have freeze protected (e.g. pool cleaner, booster pump.) Under these circumstances, the potential for equipment damage may exist.

Set Temperature:

INSTALL SETTINGS > FREEZE PROTECT > SET TEMP

Set outside temperature at which freeze protect function is activated. Activation temperature can be adjusted between 34°F and 42°F. Default freeze protection activation temperature is 38°F. The freeze protected equipment will turn off when the temperature increases 2° F above the activation temperature.

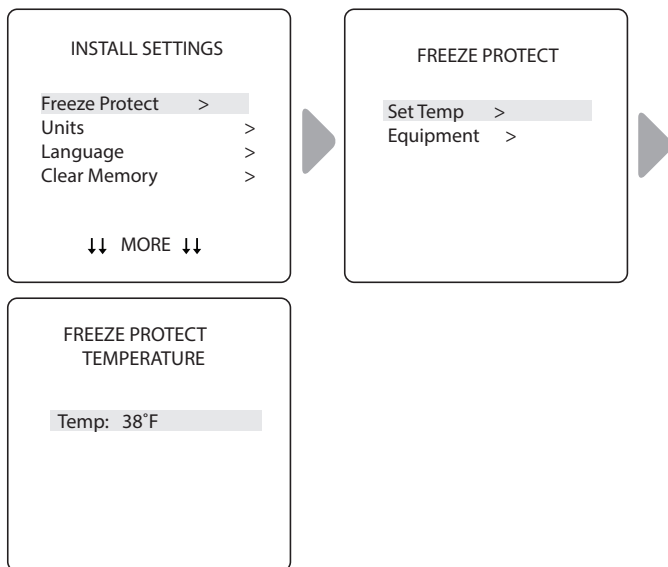

Select Equipment:

INSTALL SETTINGS > FREEZE PROTECT > EQUIPMENT

Assign freeze protection to a selected piece of equipment.

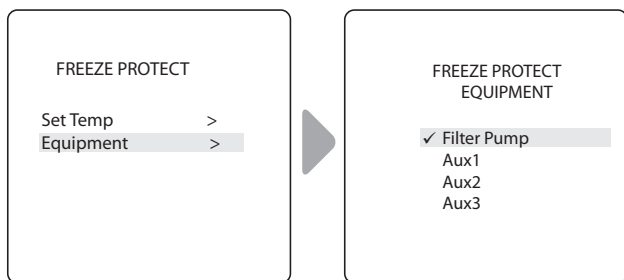

7.2 Units

INSTALL SETTINGS > UNITS

Change the temperature units (Fahrenheit - Celcius) and time format (12-hour AM/PM to 24-hour clock).

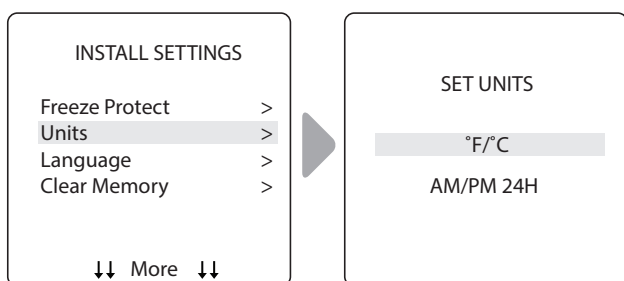

7.3 Languages

MAIN/STATUS > MENU > SYSTEM SETUP > LANGUAGE

Change the language displayed on the user interface. Languages available are:

- English
- Espanol
- Deutsch
- Nederlands
- Francais
- Italiano
- Portugese
- Afrikaans

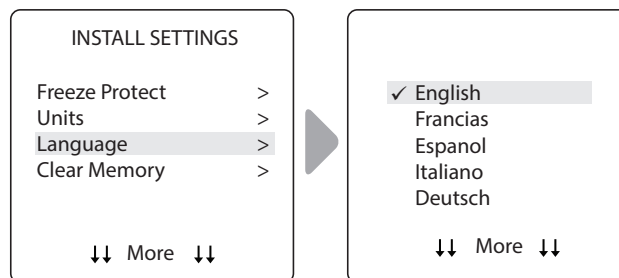

7.4 Clear Memory

INSTALL SETTINGS > CLEAR MEMORY

Clear all stored values (e.g., auxiliary labels, programs, remote settings, and thermostat settings) from the Polaris PAC memory. All settings will be reset to default factory settings. Time and date is not cleared.

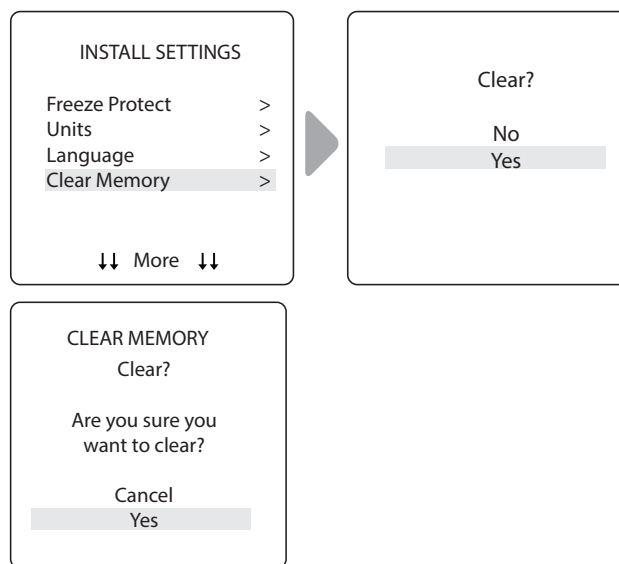

- The system asks you to verify you are sure you want to clear memory.
- There is a 15-second delay and *MEMORY CLEARED* message is displayed.

7.5 Color Lights

INSTALL SETTINGS > COLOR LIGHTS

NOTE You will only see this option if colored lights are installed in your system.

Select type of light installed (e.g., Jandy Colors™ or Jandy® LED Light) and assign the light to an available auxiliary relay.

Select Light Type:



Assign Selected Light to an Auxiliary:

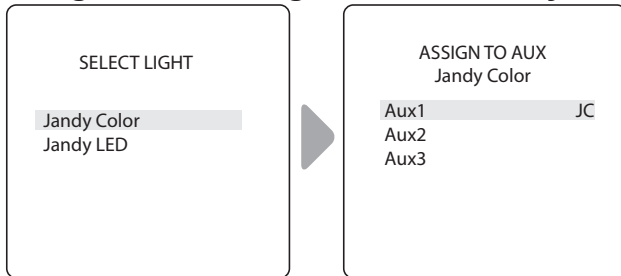

- JC is displayed next to AUX if a Jandy Colors light has been assigned.
- JL is displayed next to AUX if a Jandy LED Light has been assigned.
- Press Select button with JC or JL highlighted to toggle control by the auxiliary on or off.

7.6 Label Auxiliary Functions

INSTALL SETTINGS>LABEL AUX

Assign labels to auxiliary equipment to display text in the user interface instead of AUX 1, 2, or 3.

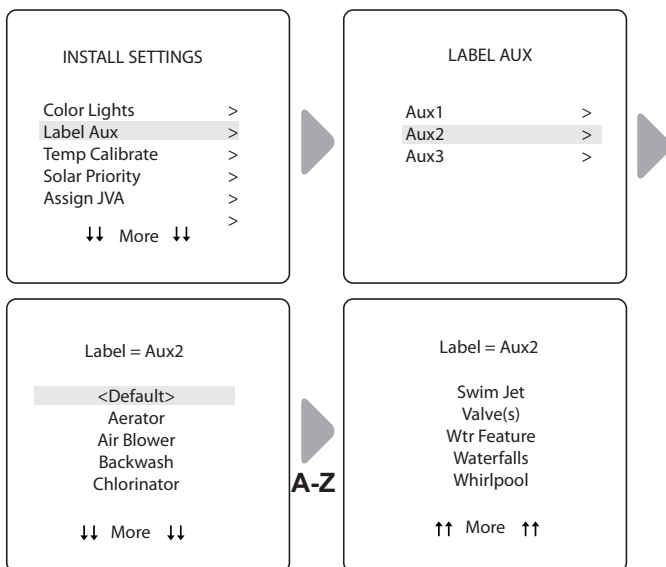

- Choose from labels listed A-Z on each screen.

7.7 Temp Calibrate

INSTALL SETTINGS>TEMP CALIBRATE

Adjust temperature displayed on the Polaris PAC up or down by 4 degrees.

NOTE If the temperature is off by more than four (4) degrees, contact your local service representative.

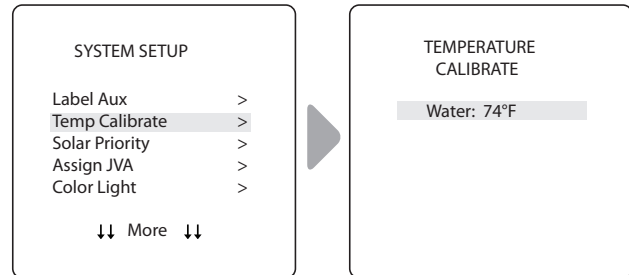

- Use Up/Down arrows to set new temperature value.

7.8 Solar Priority (if applicable)

INSTALL SETTINGS>SOLAR PRIORITY

NOTE: You will only see this option if solar heating is installed in your system.

Enable the system to use solar heat first, when available. If solar heat is no longer available, the system will automatically switch to the alternate heat source.

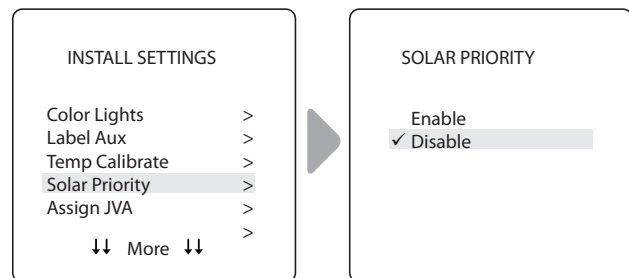

- When solar and heater are enabled the solar will heat the water until either the thermostat setting has been reached or solar heat is no longer available.
- If the solar panel is not hot enough, solar heat will shut off and the other heat source (usually gas heater) will take over to bring the water up to the thermostat setting.

7.9 Assign JVA

INSTALL SETTINGS>ASSIGN JVA

NOTE: If the system is a pool/spa combination, without solar, only the solar JVA is assignable. If the system is a pool or spa only system, without solar, all three JVAs are assignable. The example shown is for a pool or spa only system without solar.

Allow Jandy Valve® Actuators (JVAs) to be assigned to any auxiliary on the Polaris PAC controller, so that when you select this auxiliary, the valve turns. Assigning JVAs lets the pool owner control certain features like diverting water to a waterfall or bank of spa jets. Multiple JVAs can be assigned to one auxiliary without extra hardware.

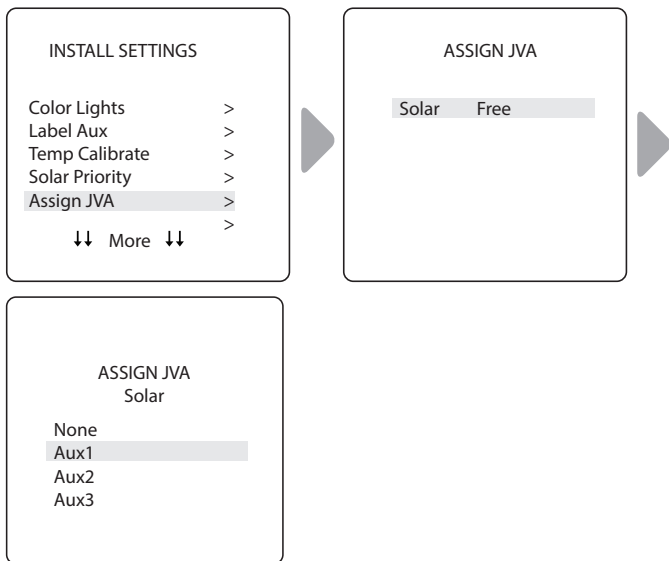

View Alert Messages

INSTALL SETTINGS>DIAGNOSTICS>ALERTS

View alerts or error messages. See *Section 10. Glossaries* for a complete list and explanation of all system messages.

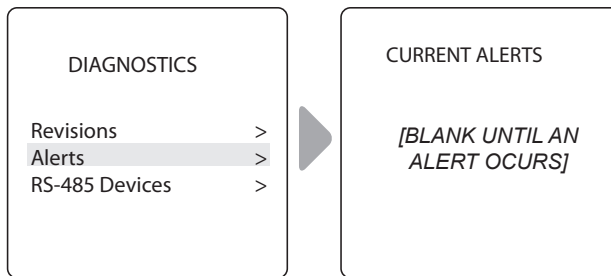

- Screen is blank if the controller has no errors to report.

View RS-485 Device Status:

INSTALL SETTINGS>DIAGNOSTICS>RS-485 DEVICES

View status of devices connected to the RS-485 controller. Depending on your equipment configuration, any combination of the following equipment may be displayed:

- FFC - Polaris PAC Controller
- iAL - iAquaLink

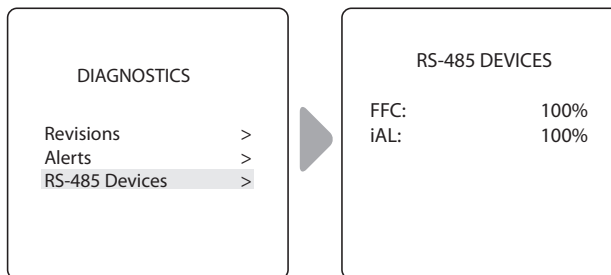

7.10 Diagnostics

INSTALL SETTINGS>DIAGNOSTICS

For troubleshooting purposes, view diagnostic information relating to current firmware revisions, system alerts or error messages, and status of devices connected to the RS-485 controller.

View Revision Number:

INSTALL SETTINGS>DIAGNOSTICS>REVISIONS

View your system firmware revision number for troubleshooting.

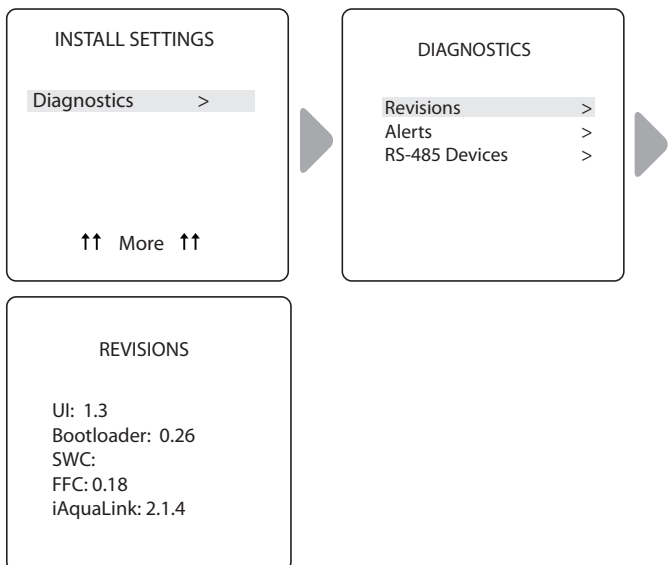

Section 8. Main Menu

From the Main menu, access commands to turn equipment on/off, program scheduled times to turn equipment on/off automatically, and view current operating status for specific equipment in your configuration.

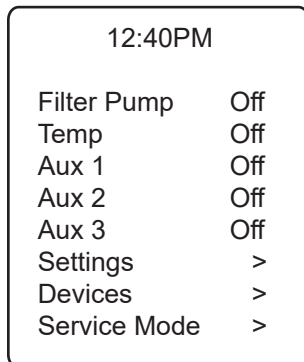

MAIN MENU

8.1 Equipment Status

If any of the equipment is currently enabled in your system, the screen alternately displays the Main menu and the Equipment Status screen.

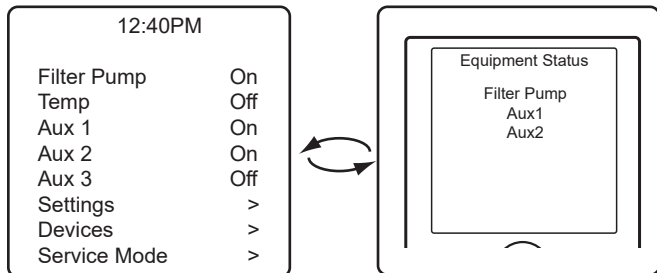

8.2 Filter Pump

MAIN > FILTER PUMP

Turn on Filter Pump whenever you want to filter the pool. Filter Pump enables the filter pump to circulate water through the filter and pool heater.

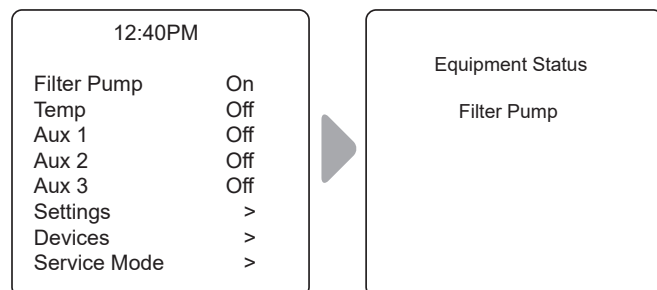

- When Filter Pump is activated, the Equipment Status menu is displayed indicating the Filter Pump is ON.

8.3 Pool Heater On/Off

MAIN > POOL HEATER

Enable the heater for the pool. Heater will turn on automatically as long as the filter pump is on and the water temperature is below the temperature set point.

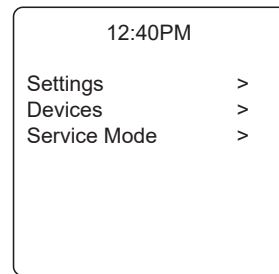
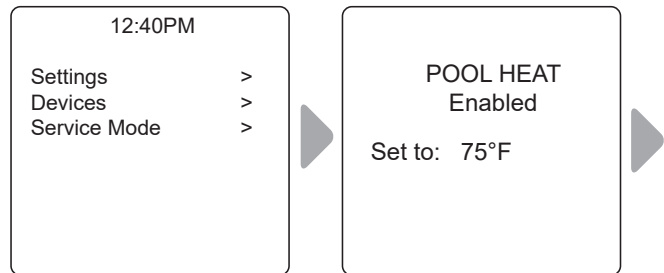

- Increase or decrease current pool temperature by pressing Select to highlight the setting. Press Up/Down arrows to increase or decrease temperature.
- To turn pool heater OFF, press Select when Pool Heater is highlighted in the Main menu.

8.4 Turn Aux1, Aux2 or Aux3 On/Off

MAIN > AUX1, AUX2, AUX3

NOTE: If you have assigned labels to auxiliary equipment, the label will be displayed in the Main menu.

Turn ON or OFF auxiliary equipment, for example pool lights, salt chlorinator, or UV system.

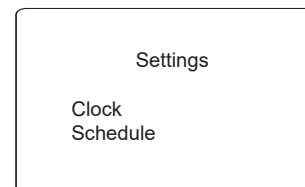
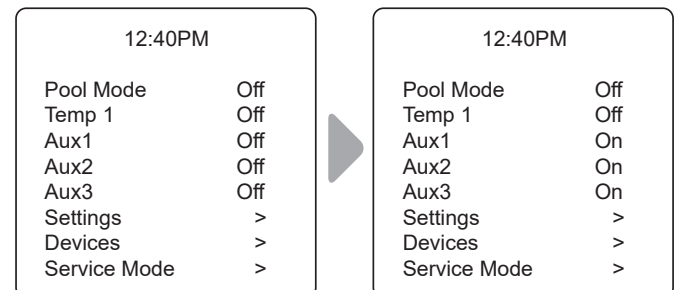

Set the System Clock:

MAIN > SETTINGS > CLOCK

Set the current day of the week and time. This setting is the time clock basis for defining schedules for the filter pump and other equipment.

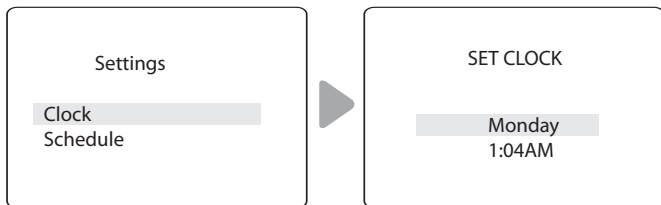

- Current programmed day flashes when selected. Scroll through days of the week to display desired day, then press Select.
- Current programmed time (hour) flashes when selected. Scroll through 24 hours to display desired time, then press Select.
- Current programmed time (minutes) flashes when selected. Scroll through 60 minutes to display desired time, then press Select.

Define Specific Equipment ON/OFF Schedules:

MAIN > SETTINGS > SCHEDULES

Define automatic ON and OFF times for specific equipment in your installation. You may set different schedules for any single day, weekdays, weekends, or assign the same schedule for all days. Set a maximum of ten programs combined.

Define schedules for the following equipment as applicable:

- Filter Pump
- Pool Heater
- Solar Heater (if applicable)
- Aux1, Aux2, and Aux3 (as applicable)

NOTE: You will only see equipment listed in the menu if it is installed as part of your system.

Example: Define Filter Pump Schedule

MAIN > SETTINGS > SCHEDULES > FILTER PUMP

NOTE: Example shown is for defining the filter pump schedule. The procedure to define or change ON / OFF times for all equipment listed in Schedules Menu is identical to defining Filter Pump schedule.

- Choose CHANGE to change the current displayed schedule for selected equipment.
- Choose DELETE to remove the current schedule from system programming. The system asks for verification: *Delete? No Yes.*

- If there is no schedule currently set up for the selected equipment, the system displays the message: *No Schedules Entered.* Choose NEW to begin programming a schedule.
- If there is more than one schedule currently set up for the selected equipment, the system indicates total number of programs currently entered for this equipment (e.g., Program 2 of 2).
- Set ON time and OFF times:
 - Current programmed time (hour) flashes when selected. Scroll through 24 hours to display desired time, then press Select.
 - Current programmed time (minutes) flashes when selected. Scroll through 60 minutes to display desired time, then press Select.
- Set DAYS:
 - Current programmed day flashes when selected. Scroll through days of the week to display desired day, ALL DAYS, WEEKENDS, or WEEKDAYS, then press Select.
- When you select SAVE to enter new program data, the system indicates total number of programs currently entered for this equipment (e.g., Program 2 of 2).

8.5 Turn Specific Equipment On/Off Manually

MAIN > DEVICES

Example: Define Filter Pump Schedule

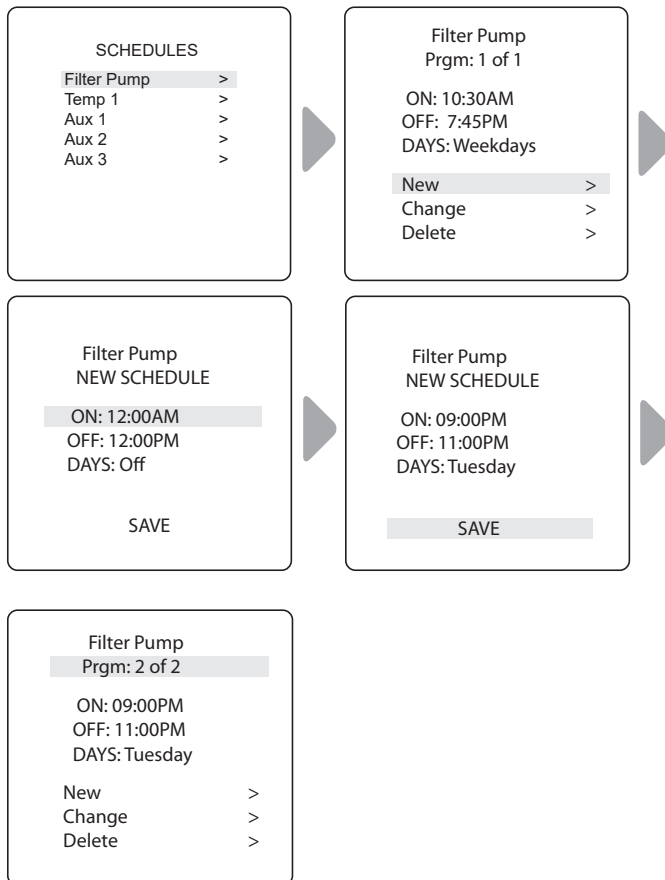

- Choose NEW to keep the schedule displayed and program an additional schedule for selected equipment.

Turn selected equipment ON and OFF manually. The following equipment may be displayed depending on your pool's configuration:

- Filter Pump
- Temp1
- Solar Heat (*only displayed if a solar heater and solar sensor is part of your configuration)
- Aux1, Aux2, and Aux3 (* only if unlabeled auxiliaries; labeled equipment is displayed by name)

8.6 Turn All Equipment Off

MAIN > DEVICES > ALL OFF

Manually turn OFF all equipment that is currently turned on or enabled in your system.

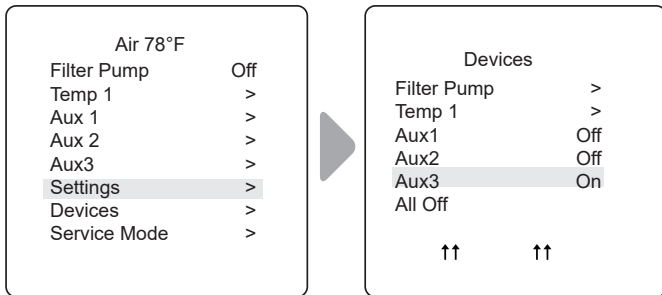

Section 9. Pool Only System Menu Flow Diagrams

9.1 Main Menu

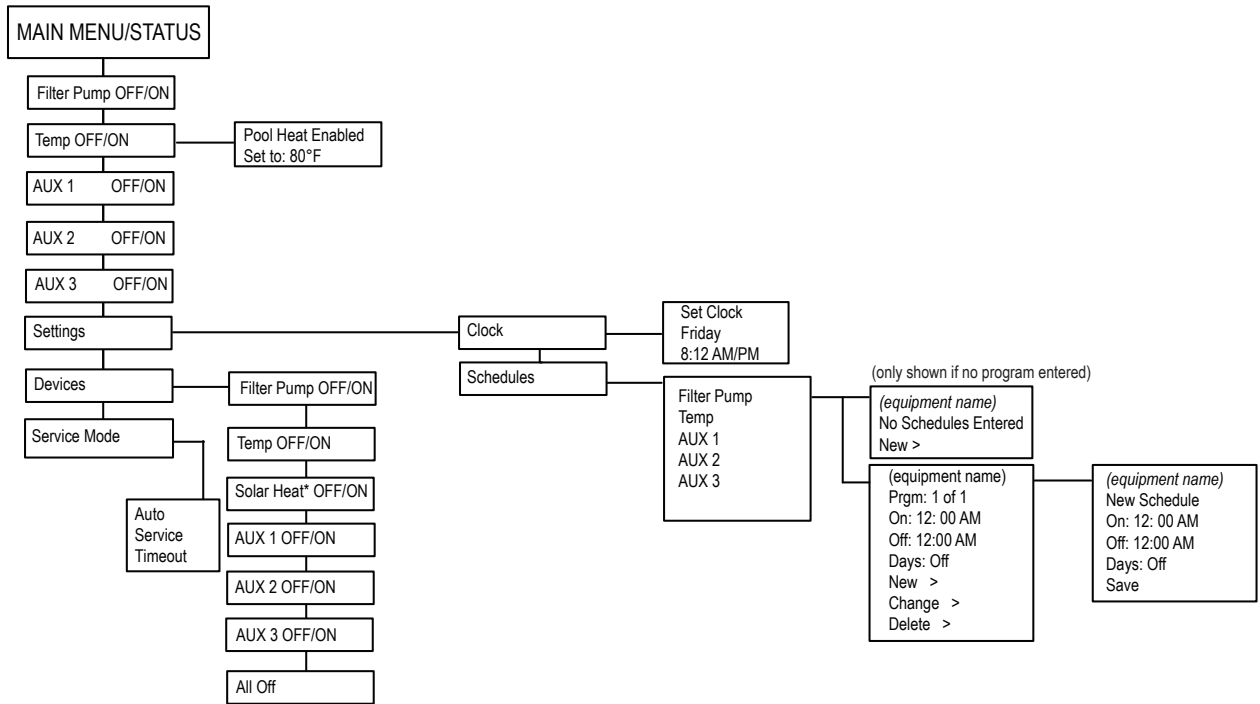

9.2 Install Settings Menu

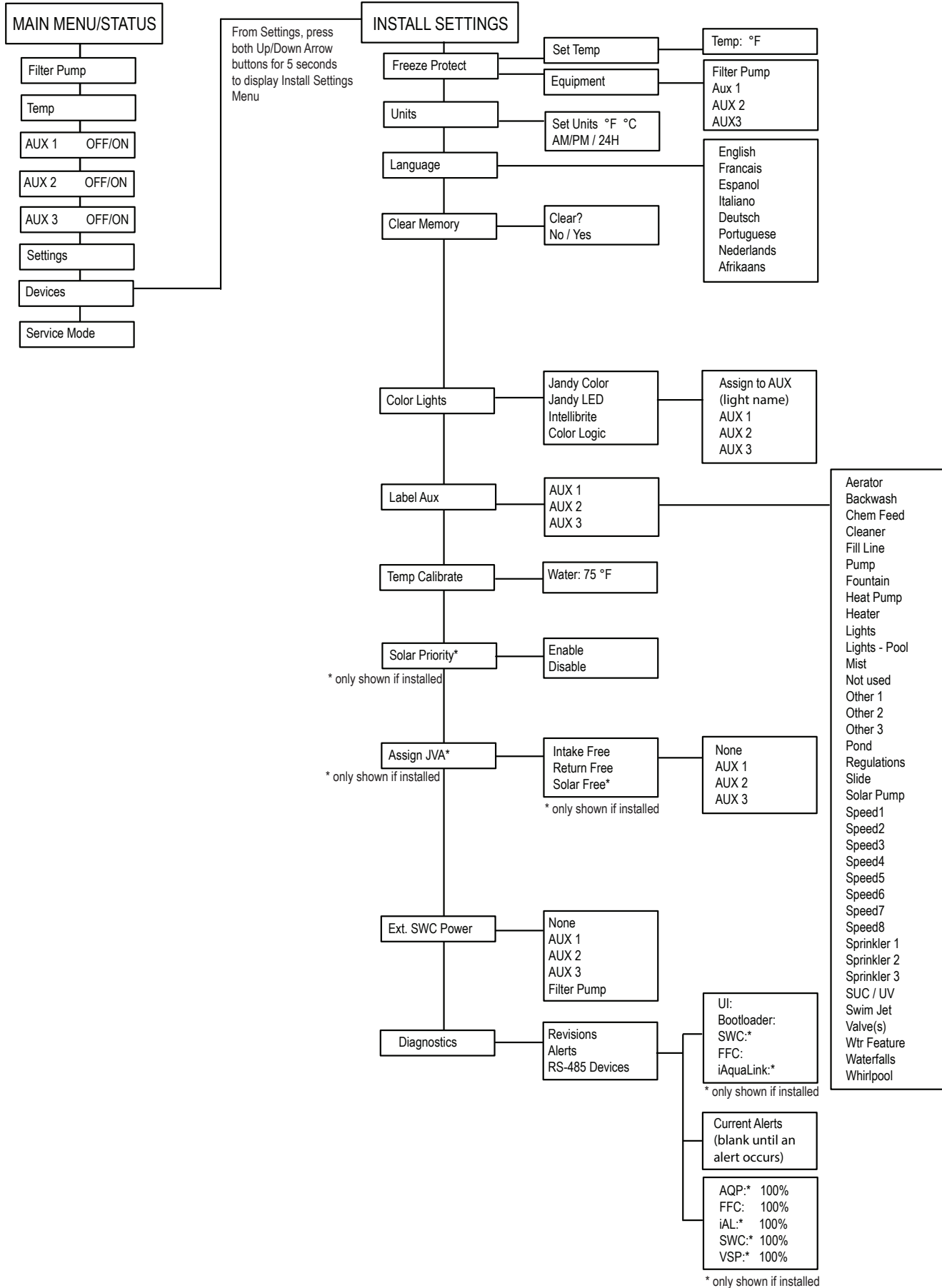

Section 10. Glossaries

10.1 Glossary of Safety Delays and Lockouts

Heater Cool Down Delay

When the system is heating and the Filter Pump is turned off, the Filter Pump will remain on for five (5) minutes, and will continue to circulate the water. This delay allows water to cool the heater down by circulating water through it, preventing equipment damage. The five (5) minute delay starts counting down when the heater goes off. If the heater has been off for five (5) minutes or more, prior to turning off the Filter Pump, there will not be a delay.

Heater Start-up

The heater will only come on if the water is circulating (for example, the filter pump is on and has been circulating for 15 seconds) and the actual water temperature is below the temperature you set with Temp Set in the Menu. If these conditions are not met, the heater will be enabled (ready to go), but will not fire.

Heater “Short Cycling” Prevention

When the heater is activated and the desired temperature is reached, heater will turn off and remain off for three (3) minutes, even if the temperature falls below the desired temperature. This feature prevents heater short cycling (in other words, the heater turning off and on in rapid succession).

Cleaner Lockout

The pool cleaner will only activate if the Filter Pump is on and water is circulating. The pool cleaner requires that water is circulating to the pool in order for it to operate.

Enabled

When activated allows the function to work.

Disabled

When activated does not allow the function to work.

10.2 Glossary of Alert Messages

FREEZE PROTECT

This message indicates that freezing conditions have been detected by the freeze protection sensor, and that equipment assigned to freeze protection are active (for example, the filter pump). See Freeze Protection Menu for more information.

NOTE: The filter pump is always protected; auxiliary circuits can be assigned to freeze protection. If a freeze protected Auxiliary is turned off during freeze protection, a message will be displayed indicating that item is off but will turn on in X amount of minutes. The minutes will vary depending on how long freeze mode has been active from one (1) to 15 minutes.

SENSOR OPEN

This error message indicates that the sensor is not installed properly or is malfunctioning. Call your pool service person to resolve this problem.

NOTE: If the message reads Water TEMP Open, the heater will not fire. If message Air TEMP OPEN is displayed, freeze protection will not operate correctly.

PUMP WILL REMAIN ON WHILE SPILLOVER IS ON

This message is displayed when you attempt to turn off the filter pump while a spa spillover is on. Since the filter pump is necessary for spillover operation, the pump will remain on until the spillover is turned off.

PUMP WILL TURN OFF AFTER COOL DOWN CYCLE

This message indicates that the filter pump is circulating water to cool down the heater. The filter pump will continue to run for five minutes to protect the heater from damage, whenever the heater has fired and has been off for less than five (5) minutes.

SERVICE MODE

Service mode is used by the pool service person to aid them in servicing the pool.

SENSOR SHORT

This error message indicates that the sensor is not installed properly or is malfunctioning. Call your pool service person to resolve this problem.

NOTE: If the message reads WATER TEMP SHORT, the heater will not fire. If the message AIR TEMP SHORT is displayed, freeze protection will not operate correctly.

TIME-OUT MODE

Time Out mode is used by the pool service person to aid them in servicing the pool. The automation system user interface will not be functional for three (3) hours, or until the switch at the Controller is turned back to AUTO mode. The time remaining for TIME OUT mode is displayed on the user interface screen

Section 11. Wiring Diagram

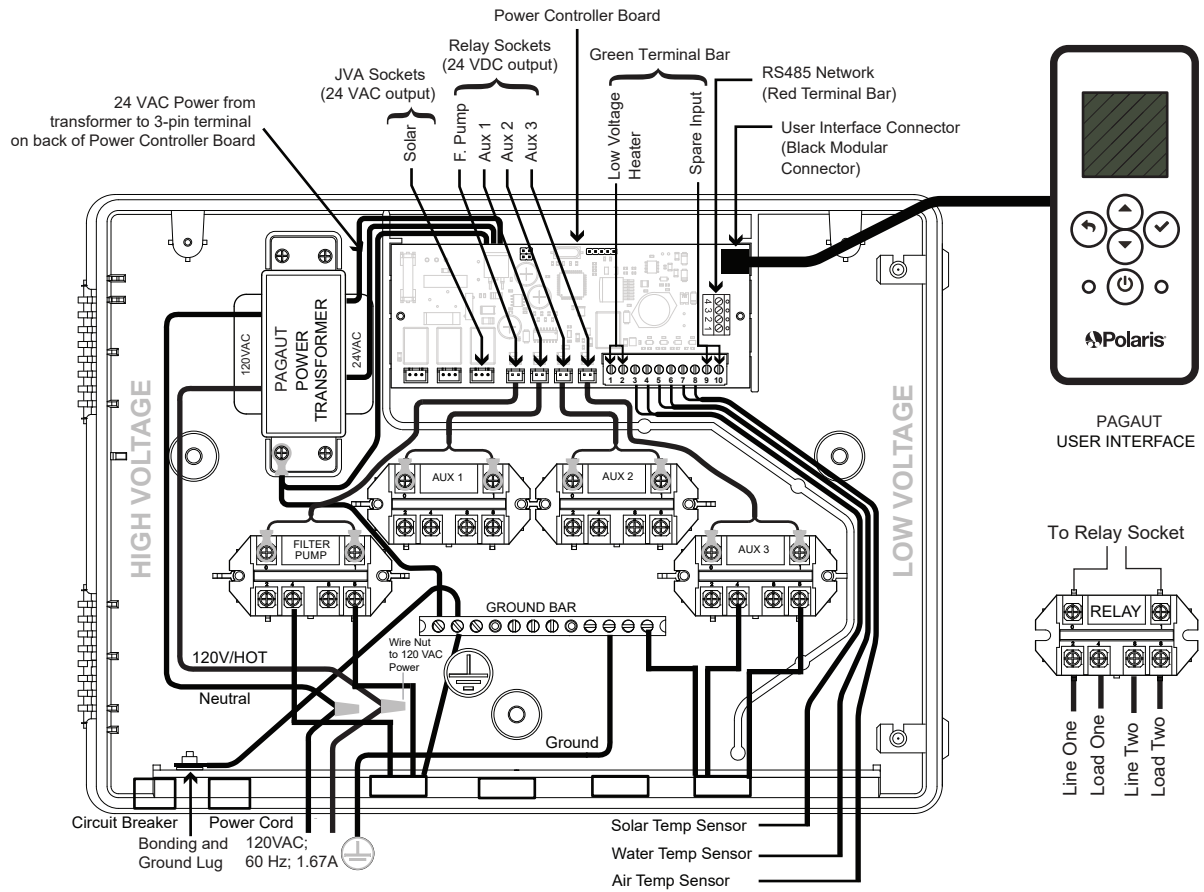

NOTES

Zodiac Pool Systems LLC

2882 Whiptail Loop # 100
Carlsbad, CA 92010, USA
1.800.822.7933
PolarisPool.com

Zodiac Pool Systems Canada, Inc.

2-3365 Mainway, Burlington,
ON L7M 1A6, Canada
1.800.822.7933
PolarisPool.ca

©2022 Zodiac Pool Systems LLC. All rights reserved. Polaris® and the Polaris 3-wheeled cleaner design are registered trademarks of Zodiac Pool Systems LLC. All other trademarks referenced herein are the property of their respective owners.

H0770000_REV B



ETL LISTED
CONFORMS TO
UL STD 1563
Certified to
CAN/CSA C22.2
Nº 218.1

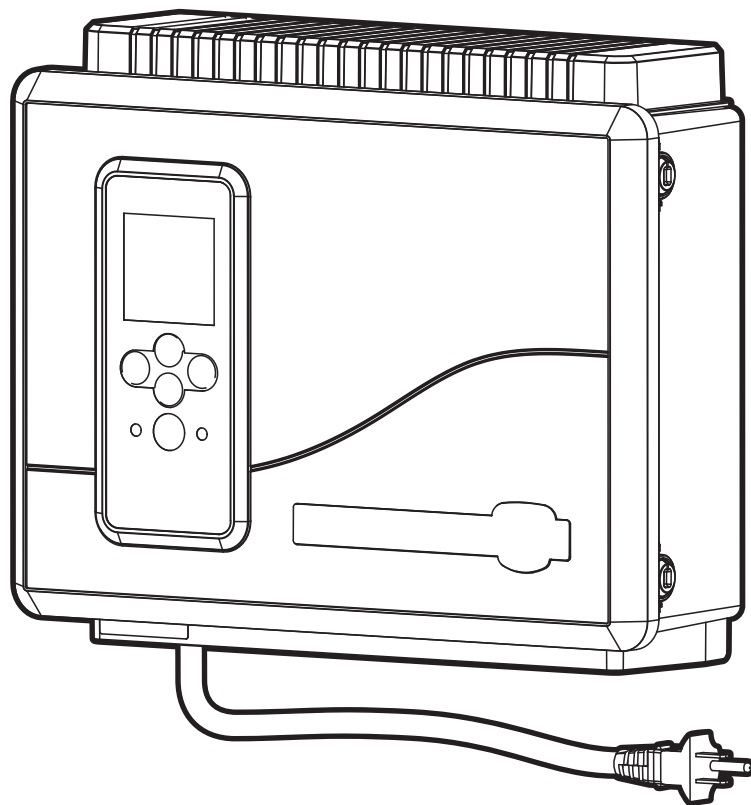

Contrôle de l'automatisation de la piscine

Hors sol

PAGAUT

Manuel du propriétaire

Français

AVERTISSEMENT

POUR VOTRE SÉCURITÉ - Ce produit doit être installé par un spécialiste ou un personnel de piscine qualifié qui connaît les normes et les exigences du code pour l'équipement de piscine hors sol. L'agent d'entretien doit être un spécialiste qualifié en piscine disposant de suffisamment d'expérience dans l'installation et l'entretien de l'équipement de piscine, afin de s'assurer que toutes les directives du présent manuel sont scrupuleusement respectées.

Une mauvaise installation et/ou fonctionnement peut entraîner des dommages matériels ou des blessures graves, voire mortelles, peuvent survenir. **NE PAS MODIFIER CET ÉQUIPEMENT.**



Avant d'installer ce produit, lire et suivre tous les avertissements et toutes les directives qui accompagnent ce produit. Dans le cas contraire, des dommages matériels ou des blessures graves, voire mortelles, peuvent survenir. Consulter le service client de Polaris au 1-800-822-7933 pour obtenir de l'aide. Une mauvaise installation ou utilisation annule la garantie.

Table des matières

Section 1.	Consignes de sécurité importantes.....	23
Section 2.	Aperçu du système.....	25
2.1	Contenu de l'emballage	25
2.2	Spécifications électriques	25
2.3	Matériaux et outils.....	25
Section 3.	Installer le boîtier du contrôleur.....	25
3.1	Monter le boîtier du contrôleur.....	25
3.2	Liaison au centre électrique.....	26
Section 4.	Branchement haute tension	26
4.1	Affectation du branchement.....	26
Section 5.	Câblage basse tension.....	26
5.1	Câbler les sondes de température.....	26
5.2	Installer la sonde de température de l'eau.....	26
5.3	Installer un capteur solaire (le cas échéant).....	27
5.4	Installer un équipement basse tension supplémentaire (c'est-à-dire une connexion de l'appareil de chauffage).....	27
5.5	Installer iAquaLink™ (le cas échéant).....	27
5.6	Monter le dispositif iAquaLink.....	27
5.7	Câbler le dispositif iAquaLink.....	27
5.8	Installer les actionneurs Jandy Valve® (JVA) (le cas échéant).....	27
Section 6.	Interface utilisateur.....	27
6.1	Boutons de navigation	27
Section 7.	Paramètres d'installation	28
7.1	Protection contre le gel	28
7.2	Unités.....	29
7.3	Langues.....	29
7.4	Vider la mémoire.....	29
7.5	Lumières de couleur	29
7.6	Fonctions auxiliaires d'étiquettes.....	30
7.7	Calibrer la température	30
7.8	Priorité solaire (le cas échéant).....	30
7.9	Attribuer JVA.....	30
7.10	Diagnostics	31
Section 8.	Menu principal	32
8.1	État de l'équipement	32
8.2	Pompe de filtration.....	32
8.3	Marche/Arrêt du chauffe-piscine.....	32
8.4	Activer ou désactiver Aux1, Aux2 ou Aux3	32
8.5	Activer/désactiver manuellement un équipement spécifique.....	33
8.6	Désactiver tous les équipements.....	34
Section 9.	Organigrammes des menus du système de piscine uniquement.....	35
9.1	Menu principal.....	35
9.2	Menu des paramètres d'installation	36
Section 10.	Glossaires	37
10.1	Glossaire des délais et verrouillages de sécurité.....	37
10.2	Glossaire des messages d'alerte.....	37
Section 11.	Schéma de câblage	38

Déclaration de conformité réglementaire FCC

Ce dispositif est conforme à la partie 15 des directives FCC. Son fonctionnement est soumis aux deux conditions suivantes :

1. Cet appareil ne doit pas provoquer d'interférences nuisibles, et
 2. cet appareil doit accepter toute interférence reçue, y compris les interférences susceptibles de provoquer un fonctionnement indésirable/
- MISE EN GARDE** : tout changement ou modification non expressément approuvé par la partie responsable de la conformité pourrait annuler l'autorité de l'utilisateur à utiliser l'équipement.

REMARQUE : cet équipement a été testé et déclaré conforme aux limites pour un appareil numérique de Classe B, conformément à la partie 15 des directives FCC. Ces limites sont conçues pour fournir une protection raisonnable contre les interférences nuisibles dans une installation résidentielle. Cet équipement génère, utilise et peut émettre de l'énergie radio électrique et, s'il n'est pas installé et utilisé conformément aux instructions, peut causer des interférences nuisibles aux communications radio. Toutefois, il n'existe aucune garantie que des interférences ne se produiront pas dans une installation particulière. Si cet équipement cause des interférences nuisibles à la réception des signaux de radio ou de télévision, ce qui peut être déterminé en allumant et en éteignant l'équipement, l'utilisateur est encouragé à essayer de corriger les interférences en prenant une ou plusieurs des mesures suivantes :

- Réorienter ou déplacer l'antenne de réception.
- Augmenter la distance entre l'équipement et le récepteur.
- Brancher l'équipement sur une prise différente de celle sur laquelle le récepteur est connecté.
- Consulter le revendeur ou un technicien radio/TV expérimenté pour obtenir de l'aide.

Section 1. Consignes de sécurité importantes

LIRE ET SUIVRE TOUTES LES DIRECTIVES

Tout travail en lien avec l'électricité doit être effectué par un électricien qualifié, et se conformer aux codes locaux, provinciaux et nationaux. Lors de l'installation et de l'utilisation de cet équipement électrique, les consignes de sécurité élémentaires doivent toujours être respectées, notamment les mises en garde suivantes :

DANGER

Pour réduire le risque de blessures graves ou mortelles, ne pas retirer les raccords d'aspiration de votre spa ou bain à remous. Ne jamais utiliser un spa ou une cuve thermique si les raccords de tuyauterie d'aspiration sont brisés ou absents. Ne jamais remplacer un raccord de tuyauterie d'aspiration par un autre de classification inférieure au débit spécifié dans l'assemblage de l'équipement.

AVERTISSEMENT

Une immersion prolongée dans l'eau chaude peut entraîner une hyperthermie. L'hyperthermie survient lorsque la température interne corporelle monte de plusieurs degrés au-dessus de la température normale corporelle de 98,6 °F (37 °C). Les symptômes comprennent des étourdissements, évanouissements, somnolences, léthargies et une augmentation de la température corporelle interne. Les effets de l'hyperthermie comprennent : 1) l'ignorance d'un danger imminent; 2) incapacité à percevoir la chaleur; 3) l'incapacité à reconnaître le besoin de sortir du spa; 4) incapacité physique à sortir du spa; 5) dommages fœtaux chez les femmes enceintes; 6) perte de connaissance entraînant un risque de noyade. La consommation d'alcool, de drogues ou de médicaments peut augmenter considérablement le risque d'hyperthermie mortelle.

AVERTISSEMENT

Pour réduire le risque de blessure

- a) L'eau d'un spa ne doit jamais dépasser 104 °F (40 °C). Les températures de l'eau entre 100 °F (38 °C) et 104 °F (40 °C) sont considérées comme sûres pour un adulte en bonne santé. Une température de l'eau inférieure est recommandée pour les enfants et lorsque l'utilisation du spa dépasse 10 minutes.
- b) Étant donné que les températures excessives de l'eau peuvent causer des dommages au fœtus pendant les premiers mois de la grossesse, les femmes enceintes ou possiblement enceintes consultent un médecin avant d'utiliser un spa ou un bain à remous et doivent limiter la température de l'eau du spa à 100 °F (38 °C) température de l'eau excédant 100°F (38°C) peut nuire à la santé.
- c) Avant d'entrer dans un spa ou un bain à remous, l'utilisateur doit mesurer la température de l'eau avec un thermomètre précis puisque la tolérance des dispositifs de régulation de la température de l'eau varie.
- d) La consommation d'alcool, de drogues ou de médicaments avant ou pendant l'utilisation du spa ou du bain à remous peut entraîner une perte de conscience avec possibilité de noyade.
- e) Les personnes obèses et les personnes ayant des antécédents de maladie cardiaque, d'hypotension ou d'hypertension, de problèmes circulatoires ou de diabète doivent consulter un médecin avant d'utiliser un spa.
- f) Les personnes sous médication doivent consulter un médecin avant d'utiliser un spa ou un bain à remous, car certains médicaments peuvent provoquer de la somnolence tandis que d'autres peuvent affecter la fréquence cardiaque, la pression artérielle et la circulation.

AVERTISSEMENT

Risque de choc électrique pouvant entraîner des blessures graves ou la mort - Installer le contrôleur à au moins 0,6 m (2 pi) verticalement du sol et à 1,52 m (5 pi) de la paroi intérieure de la piscine et/ou de baignoire utilisant une plomberie non métallique afin que les enfants ne puissent pas utiliser l'équipement pour accéder à la piscine et se blesser ou se noyer. Les installations canadiennes doivent être situées à au moins trois (3) mètres de l'eau.

ÉVITER LE RISQUE DE NOYADE DES ENFANTS : ne pas laisser personne, surtout des jeunes enfants, s'asseoir, mettre le pied, s'appuyer ou monter sur des appareils faisant partie du système opérationnel de la piscine.

Les enfants ne doivent pas utiliser les spas ou les cuves thermales sans la surveillance d'un adulte.

N'utilisez pas de spas ou de cuves thermales à moins que tous les dispositifs d'aspiration sont installés afin de prévenir la succion accidentelle du corps et des cheveux.

Les personnes sous médication et/ou ayant des antécédents médicaux indésirables devraient consulter un médecin avant d'utiliser un spa ou une cuve thermique.

AVERTISSEMENT

Pour éviter les blessures, s'assurer d'utiliser ce système de contrôle pour contrôler uniquement les chauffe-piscine/spa emballés qui ont des commandes intégrées de fonctionnement et de limite supérieure pour limiter la température de l'eau pour les applications de piscine/spa. Ce dispositif n'est pas destiné à se substituer à un contrôle avec sécurité de fin de course.

AVERTISSEMENT

Les personnes atteintes de maladies infectieuses ne devraient pas utiliser un spa ou une cuve thermique.

Pour éviter des blessures, faire bien attention en entrant ou en sortant du spa ou de la cuve thermique.

Ne pas consommer de drogues ou d'alcool avant ou pendant l'utilisation d'un spa ou d'une cuve thermique afin d'éviter la perte de conscience ou une possible noyade.

Les femmes enceintes ou qui pensent l'être devraient consulter un médecin avant d'utiliser un spa ou une cuve thermique.

Une température de l'eau excédant 100 °F (38 °C) peut nuire à votre santé.

Avant d'entrer dans un spa ou une cuve thermique, vérifier la température de l'eau à l'aide d'un thermomètre précis.

Ne pas utiliser un spa ou une cuve thermique immédiatement après avoir pratiqué une activité physique intense.

L'immersion prolongée dans un spa ou une cuve thermique peut être nuisible à votre santé.

Ne pas permettre l'utilisation d'appareil électrique (comme une lampe, un téléphone, un radio ou une télévision) à moins de 5 pi (1,52 m) d'un spa ou d'une cuve thermique.

L'utilisation de l'alcool, des drogues ou des médicaments peut augmenter considérablement le risque d'hyperthermie mortelle dans les spas ou les cuves thermiques.

AVERTISSEMENT

Une barre à bornes marquée « TERRE (GROUND) » est fournie dans le contrôleur. Pour réduire le risque de choc électrique pouvant causer des blessures graves ou mortelles, connecter cette barre à bornes à la mise à la terre du panneau de service ou d'alimentation électrique avec un conducteur en cuivre continu à isolation verte et d'une taille équivalente aux conducteurs du circuit alimentant cet équipement, mais pas plus petit que le calibre 12 AWG (3,3 mm²). De plus, un deuxième connecteur de fil doit être lié avec un fil de cuivre de calibre 8 AWG (8,4 mm²) à toute échelle métallique, conduite d'eau ou autre métal à moins de cinq (5) pieds (1,52 m) de la piscine/du spa. Au Canada, le fil de liaison doit être d'un calibre d'au moins 6 AWG (13,3 mm²).

AVERTISSEMENT

Afin de réduire le risque de décharge électrique, d'incendie ou de blessure, les interventions sur l'équipement doivent uniquement être effectuées par un professionnel dûment qualifié pour intervenir sur les équipements de piscine.

Risque d'électrocution. Le brancher seulement sur un circuit de dérivation protégé par un disjoncteur de fuite à la terre (DDFT). (au Canada : BRANCHER UNIQUEMENT À UN CIRCUIT PROTÉGÉ PAR UN DISJONCTEUR DE FUITE À LA TERRE DE CLASSE A) Contacter un électricien qualifié s'il n'est pas possible de vérifier si le circuit est équipé d'un différentiel DDFT ou non.

Ledit DDFT doit être testé de manière régulière. (au Canada : TESTER L'INTERRUPTEUR DE CIRCUIT DE DEF AUT DE TERRE AVANT CHAQUE UTILISATION DU SPA) Pour tester le GFCI, appuyer sur le bouton de test. Le différentiel doit couper le DDFT de l'alimentation. Appuyer sur le bouton de remise en route. L'alimentation doit être rétablie. Si le DDFT ne fonctionne pas comme indiqué, c'est qu'il est défectueux. Si le DDFT coupe l'alimentation de cet équipement sans qu'on ait appuyé sur le bouton de test, un courant à la terre circule, indiquant la possibilité d'une décharge électrique. Ne pas utiliser cet équipement. Débrancher cet équipement et faire corriger le problème par un représentant de service qualifié avant toute utilisation.

Ne pas enterrer les cordons. Installer les cordons de manière à ce qu'ils ne soient pas endommagés par les tondeuses à gazon, les taille-haies et d'autres équipements.

Pour réduire le risque de choc électrique, remplacer immédiatement le cordon endommagé et ne pas utiliser de rallonge pour connecter l'appareil à l'alimentation électrique; prévoir une prise correctement située.

Cet équipement est utilisé pour les piscines installées de manière permanente seulement. Ne pas utiliser avec des piscines pouvant être entreposées. Une piscine pouvant être rangée est construite pour pouvoir être démontée facilement aux fins d'entreposage, puis remontée à son état initial. Une piscine permanente est construite dans le sol, sur le sol ou dans un bâtiment, de telle manière qu'elle ne puisse pas être facilement démontée et rangée.

Pour réduire les risques de blessures, ne pas permettre aux enfants d'utiliser ce produit sans surveillance en tout temps.

MISE EN GARDE

Les conducteurs du côté charge du disjoncteur de fuite à la terre ne doivent pas occuper de conduits, de boîtiers ou d'enceintes contenant d'autres conducteurs, à moins que les conducteurs supplémentaires ne soient également protégés par un disjoncteur de fuite à la terre. Se reporter aux codes locaux pour plus de détails. MAINTENIR LA CHIMIE DE L'EAU CONFORMÉMENT AUX DIRECTIVES DU FABRICANT.



À l'attention de l'installateur : Procéder à l'installation afin de permettre l'écoulement du compartiment des composants électriques.

CONSERVER CES DIRECTIVES

Section 2. Aperçu du système

2.1 Contenu de l'emballage

- Contrôleur à quatre fonctions
- Ensemble de sonde de température de l'eau
- Capteur de température de l'air
- Matériel de montage
- Support de montage
- Manuel du propriétaire et d'installation

2.2 Spécifications électriques

Alimentation électrique 120 V. c.a., 60 Hz, 1,67 A

Valeur nominale du contact Haute tension - 15 A;
1,5 HP à 120 V. c.a.
1 500 watts incandescent
Basse tension - Classe 2,
1 A à 24 V. c.a.

2.3 Matériaux et outils

Matériaux d'installation fournis

- Jeu de vis (ancres plastiques comprises)
- Supports de montage métallique

Outils nécessaires pour l'installation

- Perceuse électrique
- Mèche de perceuse 3/16 po - Mèche de marteau (seulement pour percer dans la brique ou le béton)
- Crayon ou marqueur
- Tournevis à tête plate
- Tournevis cruciforme
- Petit tournevis à tête plate ou plat
- Lunettes de sécurité de protection
- Gants de travail de protection

Section 3. Installer le boîtier du contrôleur

AVERTISSEMENT

POUR VOTRE SÉCURITÉ : le présent produit doit être entretenu par un technicien professionnel, spécialisé dans l'installation et l'entretien de piscines et de spas, tel qu'il est indiqué à la page couverture du présent manuel. Les procédures indiquées dans ce manuel doivent être suivies avec précision. Dans le cas contraire, des dommages matériels ou des blessures graves, possiblement mortelles, peuvent survenir. Une mauvaise installation ou utilisation annule la garantie.

Risque d'électrocution. Le brancher seulement sur un circuit de dérivation protégé par un disjoncteur de fuite à la terre (DDFT). Contacter un électricien qualifié s'il n'est pas possible de vérifier que le circuit est équipé d'un différentiel ou non. Pour réduire le risque de choc électrique, ne pas utiliser de rallonge pour connecter l'appareil à l'alimentation électrique; prévoir une prise correctement située.

MISE EN GARDE

Pour réduire les risques de chocs électriques ne pas mettre le bloc d'alimentation à moins de 5 pieds (1,5 m) de la piscine. Au Canada, à au moins 3 mètres (10 pieds) horizontalement du bord de la piscine.

Ne pas enterrer les cordons. Installer les cordons de manière à ce qu'ils ne soient pas endommagés par les tondeuses à gazon, les taille-haies et d'autres équipements.

Lors du montage du boîtier du contrôleur dans le bloc d'équipement, les instructions doivent être suivies à la lettre. Lire l'intégralité de la section Informations importantes sur la sécurité avant de commencer l'installation et avant d'utiliser l'équipement.

Avant de commencer l'installation, s'assurer de disposer des outils nécessaires et d'un emplacement approprié pour installer le système d'automatisation.

REMARQUE : Le contrôleur doit être situé au niveau ou à proximité du bloc d'équipement.

Placer le contrôleur à au moins cinq (5) pieds ou plus de la piscine et à deux (2) pieds (0,6 m) du sol. Au Canada, à au moins 3 mètres (10 pieds) horizontalement du bord de la piscine. Tous les codes nationaux, étatiques et locaux sont applicables.

3.1 Monter le boîtier du contrôleur

1. À l'aide d'un tournevis plat, faire pivoter les gobelets de porte dans le sens inverse des aiguilles d'une montre pour déverrouiller le capot avant du contrôleur.
2. Ouvrir la porte du capot avant et retirer le kit de matériel de montage.
3. En utilisant les trous du support comme guide, marquer quatre (4) points sur la surface où le contrôleur sera monté. Les quatre (4) trous de montage sont espacés de 3-15/16 po (10 cm) centre à centre.

REMARQUE : Veiller à marquer les quatre (4) trous aussi précisément que possible.

4. Percer quatre (4) trous dans la surface de montage.

5. Enfoncer fermement les quatre (4) chevilles en plastique dans les trous.
6. Visser le support de montage sur la surface de montage avec les quatre (4) vis fournies.



MISE EN GARDE

POUR VOTRE SÉCURITÉ : S'assurer d'effectuer l'étape suivante **AVANT** de monter le boîtier sur le support de montage, sinon, le trou fileté du support de montage pourrait être endommagé.

7. Ouvrir le couvercle avant du contrôleur et repérer le trou de fixation sous la barre de terre. Percer un trou de 3/16 po à travers le boîtier en plastique.
8. Aligner la fente dans le boîtier du contrôleur avec le guide dans le support de montage et l'accrocher pour monter.
9. Fixer le boîtier du contrôleur au support de montage à l'aide de la seule vis cruciforme à filetage fin fournie.
10. Brancher sur la prise DDFT.

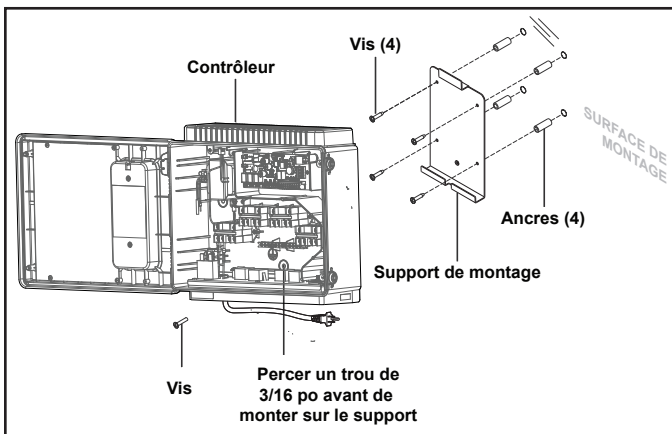

3.2 Liaison au centre électrique

En plus d'être correctement mis à la terre comme décrit dans la section Câblage électrique et conformément aux exigences du Code national de l'électricité (NEC) ou, au Canada, du Code canadien de l'électricité (CEC), le bloc d'alimentation doit être relié à toutes les pièces métalliques de la structure de la piscine ou du bain à remous et à tous les composants et équipements électriques associés au système de circulation d'eau de la piscine. Cette liaison doit être réalisée en utilisant un conducteur en cuivre plein, AWG n° 8 ou plus gros. Au Canada, il faut utiliser du AWG n° 6 ou plus gros. Relier le centre électrique en utilisant la languette de liaison externe fournie sur le cadre extérieur.

Le National Electrical Code® (NEC®) requiert la mise à la terre de la piscine. Lorsqu'aucun(e) équipement, structure ou pièce de la piscine mis(e) à la terre n'est en connexion directe avec l'eau de la piscine, l'eau de la piscine devra être en contact direct avec une surface conductrice approuvée résistante à la corrosion qui n'expose pas moins de 5800 mm² (9 po²) de la surface de l'eau de la piscine en tout temps. La surface conductrice devra être située à un endroit où celle-ci n'est pas exposée à des dommages physiques ou à des délogements au cours des activités courantes en piscine, et devra être mise à la terre conformément aux exigences en matière de mise à la terre du NEC Article 680. Se reporter aux codes appliqués localement pour toute exigence supplémentaire en matière de mise à la terre.

Section 4. Branchement haute tension

4.1 Affectation du branchement

Les légendes suivantes affichent les affectations du branchement de l'équipement de la piscine.

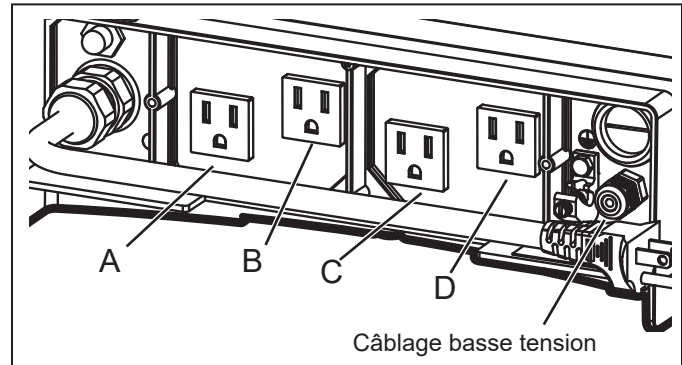

- A - Pompe de filtration : (120 V c.a., 60 Hz, 10 A max)
- B (Aux 2) - chlorateur d'eau salée / assainisseur de l'eau : (120 V c.a., 60 Hz, 3 A max)
- C (Aux 2) et D (Aux 3) - Transformateur de lumière basse tension : (120 V c.a., 60 Hz, 1 A max)

Section 5. Câblage basse tension

Tout le câblage basse tension doit être acheminé par les alvéoles dans le compartiment basse tension (côté droit du boîtier du contrôleur).

IMPORTANT : Ne jamais utiliser de haute et basse tension dans le même conduit.

5.1 Câbler les sondes de température

Câbler les sondes de température sur le connecteur vert 10 broches. La sonde de température de l'air est installée en usine sur le connecteur vert à 10 broches (broches 7,8). La sonde de température de l'eau et le matériel d'installation nécessaire sont inclus.

5.2 Installer la sonde de température de l'eau

1. Percer un trou (3/8 po) pour monter la ligne de la sonde de température de l'eau dans le tuyau entre la pompe et le filtre (avant l'appareil de chauffage).
2. Installer le joint torique sur la sonde et insérer la sonde dans le trou. Enrouler et serrer la pince métallique autour du tuyau pour fixer la sonde.
3. Faire passer le fil de la sonde à travers l'alvéole noire du câblage basse tension.
4. Dénuder 1/4 po d'isolant et séparer les fils.
5. Connecter les fils de la sonde aux broches 5 et 6 du connecteur vert à 10 broches.

5.3 Installer un capteur solaire (le cas échéant)

S'il y a un panneau solaire dans la configuration de l'équipement, câbler la sonde de température du panneau solaire au connecteur vert à 10 broches. Le capteur solaire doit être installé à côté du panneau solaire afin qu'il détecte la même température que les panneaux solaires. Ne pas installer dans le tuyau.

1. Faire passer le fil de la sonde à travers l'alvéole noire du câblage basse tension.
2. Dénuder 1/4 po d'isolant et séparer les fils.
3. Connecter les fils du capteur aux broches 3 et 4.

5.4 Installer un équipement basse tension supplémentaire (c'est-à-dire une connexion de l'appareil de chauffage)

Si un équipement basse tension supplémentaire est installé, comme un chauffage basse tension, raccorder les broches 1 et 2 sur le connecteur vert à 10 broches.

5.5 Installer iAquaLink™ (le cas échéant)

REMARQUE : Pour des instructions complètes et des informations de sécurité, se reporter au guide de démarrage rapide iAquaLink (inclus dans l'emballage iAquaLink) ou au manuel complet iAquaLink (disponible en ligne sur www.PolarisPool.com).

5.6 Monter le dispositif iAquaLink

Monter l'iAquaLink à au moins 6 pieds du sol et à au moins 8 pieds des moteurs, comme un ventilateur.

5.7 Câbler le dispositif iAquaLink

Câbler le dispositif iAquaLink au connecteur rouge RS-485.

1. Faire passer le fil à travers l'alvéole noire du câblage basse tension.
2. Connecter les quatre (4) câbles individuels à chaque borne.

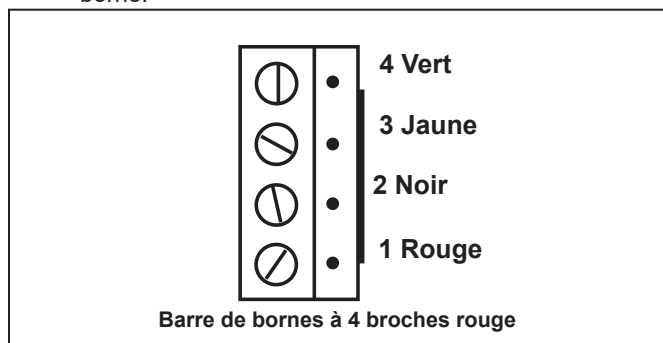

REMARQUE : Ne câbler que deux (2) appareils (par exemple, l'iAquaLink™ et un appareil supplémentaire) au connecteur RS-485. S'il y a plus d'un appareil supplémentaire dans la configuration d'équipement, utiliser une carte multiplex.

5.8 Installer les actionneurs Jandy Valve® (JVA) (le cas échéant)

Vous pouvez câbler jusqu'à un JVA sur le PAC pour contrôler un élément d'eau ou un panneau solaire, par exemple.

Vous pouvez câbler jusqu'à un JVA sur le PAC pour contrôler un élément d'eau ou un panneau solaire, par exemple.

REMARQUE : Lire et suivre les instructions d'installation complètes et les informations de sécurité dans le manuel du propriétaire de l'actionneur de vanne Jandy (inclus dans l'emballage du JVA).

1. Installer le JVA sur les lignes d'équipement conformément aux instructions d'installation du manuel du propriétaire.
2. Faire passer le fil d'admission JVA à travers l'alvéole noire du câblage basse tension.
3. Brancher les JVA à la prise solaire.
4. Si le capteur solaire est installé, le JVA solaire sera automatiquement attribué au chauffage solaire. Si le capteur solaire n'est pas installé, le JVA solaire peut être affecté à l'un des trois (3) ensembles.



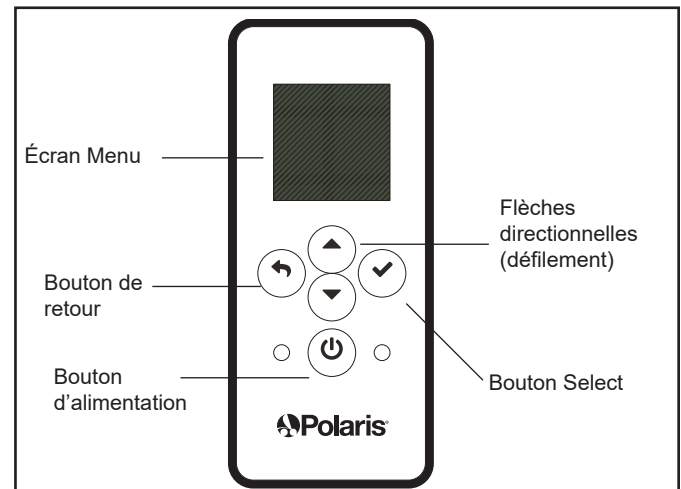

Section 6. Interface utilisateur

Toute la programmation du système et la configuration de l'installation sont effectuées via l'interface utilisateur de l'interface utilisateur du système d'automatisation.



6.1 Boutons de navigation

Utiliser les boutons suivants sur l'interface utilisateur pour accéder et sélectionner tous les menus et commandes :

- 
Activé/Désactivé
 Activer/éteindre l'interface utilisateur.
- 
Haut/Bas
 Faire défiler vers le haut/bas dans le menu actuel pour mettre en surbrillance une commande de menu spécifique.
- 
Retour
 Revenir au menu précédent. Pour revenir au menu principal, appuyer plusieurs fois sur le bouton Retour.
- 
Sélectionner
 Sélectionner la commande de menu en surbrillance. Afficher le menu suivant ou activer la fonction sélectionnée.

Section 7. Paramètres d'installation

Les paramètres d'installation sont un menu caché, principalement utilisé à des fins de configuration et de référence.

Paramètres disponibles via ce menu :

- **Protection contre le gel**
Active automatiquement des équipements spécifiques afin de les protéger contre le gel.
- **Unités**
Modifie les unités de mesure affichées sur l'interface utilisateur (format de température et d'heure).
- **Langue**
Change la langue affichée sur l'interface utilisateur.
- **Vider la mémoire**
Effacer toutes les données programmées dans le contrôleur pour tous les équipements.
- **Lumières de couleur**
Uniquement disponible si des lumières spécifiques sont installées dans la configuration.
- **Étiquette Auxiliaires**
Attribue des étiquettes personnalisées aux équipements auxiliaires, tels qu'un ventilateur, un nettoyeur, une pompe solaire, etc.
- **Étalonner la température**
Monte ou baisse la température affichée sur l'interface utilisateur de quatre (4) degrés.
- **Priorité solaire**
Uniquement disponible si le chauffage solaire est installé dans le système.
- **Attribuer JVA**
Attribue les actionneurs Jandy Valve® (JVA) à des relais auxiliaires spécifiques, en tant qu'admission ou retour en mode piscine uniquement.
- **Diagnostics**
Affichez les informations de révision du logiciel et les alertes à des fins de dépannage.

Pour accéder au menu des paramètres d'installation :

- Appuyer simultanément sur les touches fléchées et les maintenir enfoncées pendant environ 5 secondes.

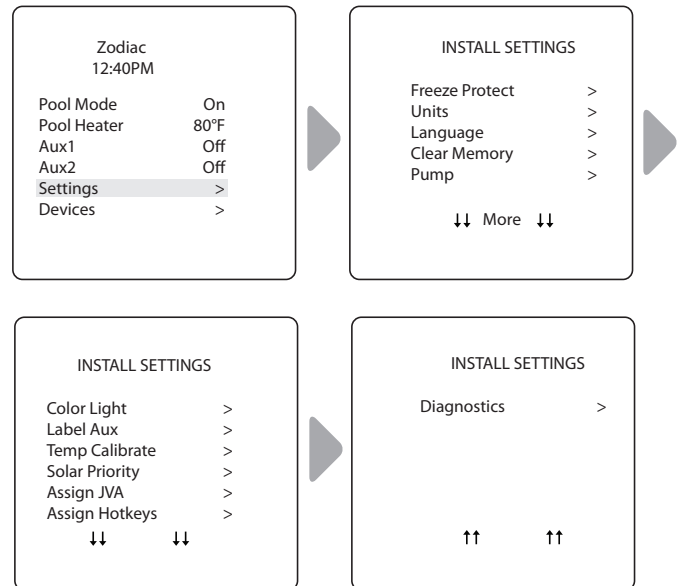

7.1 Protection contre le gel

REMARQUE Par défaut, le circuit de la pompe de filtration est protégé contre le gel. Pendant la protection contre le gel, la pompe de filtration ne peut pas être arrêtée.

IMPORTANT

La protection contre le gel est destinée à protéger l'équipement et la plomberie uniquement pendant de courtes périodes de gel. Ceci est fait en activant la pompe de filtration et en faisant circuler l'eau pour empêcher le gel à l'intérieur de l'équipement ou de la plomberie. La protection contre le gel ne garantit **pas** que l'équipement ne sera pas endommagé par des périodes prolongées de températures de gel ou des pannes de courant. Dans ces conditions, la piscine et le spa doivent être complètement fermés (par exemple, vidés de l'eau et fermés pour l'hiver) jusqu'à ce que le temps se réchauffe.

⚠ MISE EN GARDE

L'activation du spa pendant des conditions de gel annulera la protection contre le gel. Cela signifie que si vous utilisez votre spa dans des conditions de gel, la protection contre le gel ne fera **pas** circuler l'eau vers les équipements non liés au spa que vous avez peut-être protégés contre le gel (par exemple, nettoyeur de piscine, pompe de surpression.) Dans ces circonstances, il peut exister un risque d'endommagement de l'équipement.

Régler la température :

PARAMÈTRES D'INSTALLATION > PROTECTION CONTRE LE GEL > RÉGLER LA TEMPÉRATURE

Régler la température extérieure à laquelle la fonction de protection contre le gel est activée. La température d'activation peut être ajustée entre 34 °F et 42 °F. La température d'activation par défaut de la protection contre le gel est de 38 °F. L'équipement protégé contre le gel est désactivé lorsque la température augmente de 2 °F au-dessus de la température d'activation.

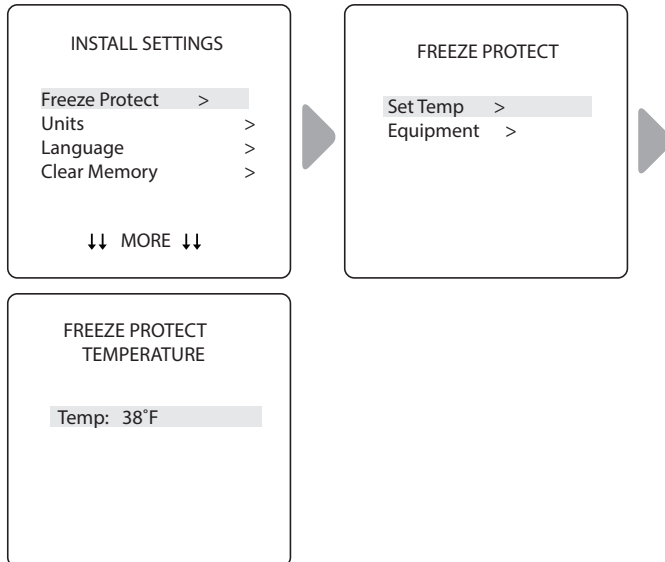

Sélectionner l'équipement :

PARAMÈTRES D'INSTALLATION > PROTECTION CONTRE LE GEL > ÉQUIPEMENT

Attribue une protection contre le gel à un équipement sélectionné.

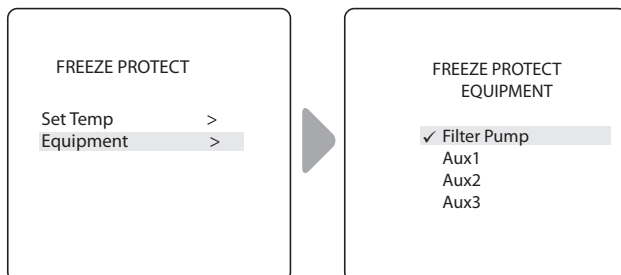

7.2 Unités

PARAMÈTRES D'INSTALLATION > UNITÉS

Modifie les unités de température (Fahrenheit - Celcius) et le format de l'heure (de 12 heures AM/PM à 24 heures).

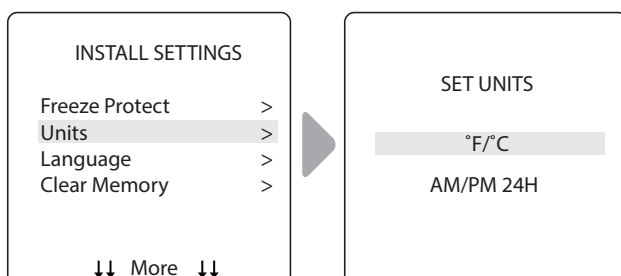

7.3 Langues

PRINCIPAL/STATUT > MENU > CONFIGURATION DU SYSTÈME > LANGUE

Modifie la langue affichée sur l'interface utilisateur. Les langues disponibles sont :

- English
- Espanol
- Deutsch
- Nederlands
- Français
- Italiano
- Portugese
- Afrikaans

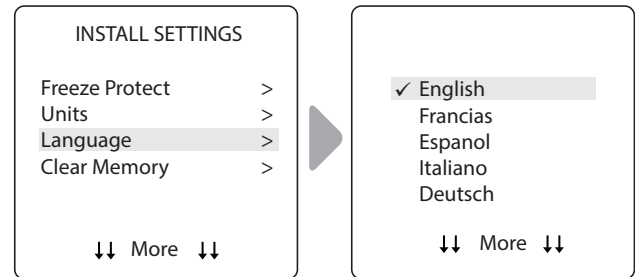

7.4 Vider la mémoire

PARAMÈTRES D'INSTALLATION > VIDER LA MÉMOIRE

Efface toutes les valeurs stockées (par exemple, les étiquettes auxiliaires, les programmes, les réglages à distance et les réglages du thermostat) de la mémoire Polaris PAC. Tous les paramètres seront réinitialisés aux paramètres d'usine par défaut. L'heure et la date ne sont pas effacées.

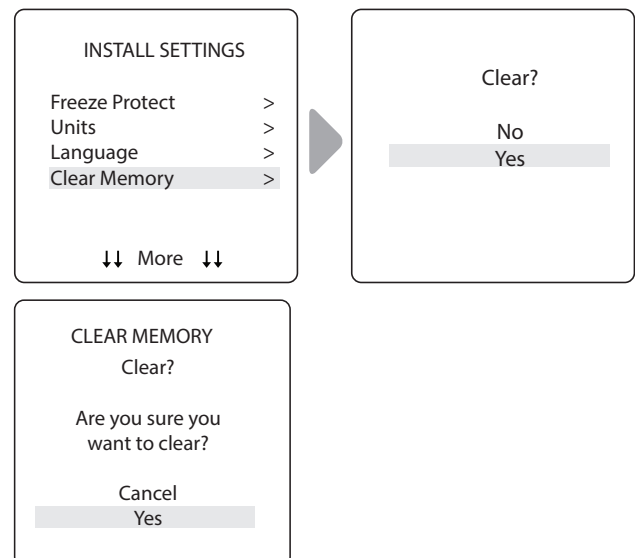

- Le système vous demande de vérifier que vous êtes sûr de vouloir effacer la mémoire.
- Il y a un délai de 15 secondes et le message *MÉMOIRE EFFACÉE* s'affiche.

7.5 Lumières de couleur

PARAMÈTRES D'INSTALLATION > LUMIÈRES DE COULEUR

REMARQUE Cette option ne sera visible que si des lumières colorées sont installées dans le système.

Sélectionner le type de lumière installée (par exemple, Jandy Colors™ ou Jandy® LED Light) et attribuer la lumière à un relais auxiliaire disponible.

Sélectionner le type de lumière :

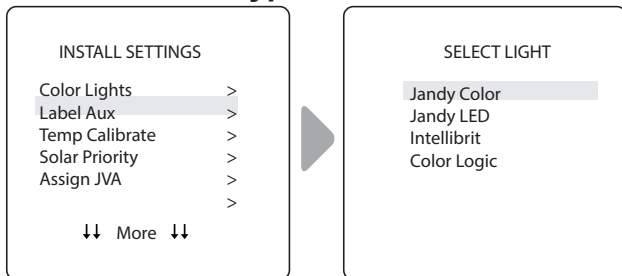

Attribuer la lumière sélectionnée à un auxiliaire :

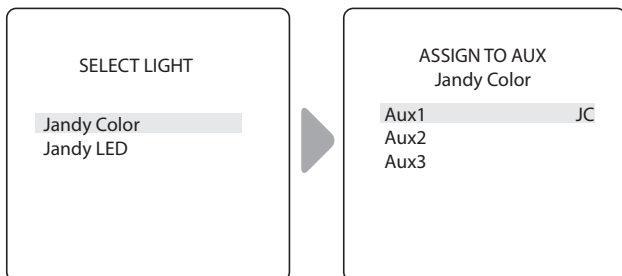

- JC s'affiche à côté de AUX si une lumière Jandy Colors a été attribuée.
- JL s'affiche à côté de AUX si une lumière Jandy LED a été attribuée.
- Appuyer sur le bouton Sélectionner avec JC ou JL en surbrillance pour activer ou désactiver le contrôle par l'auxiliaire.

7.6 Fonctions auxiliaires d'étiquettes

PARAMÈTRES D'INSTALLATION > ÉTIQUETTE AUXILIAIRES

Attribuer des étiquettes aux équipements auxiliaires pour afficher du texte dans l'interface utilisateur au lieu de AUX 1, 2 ou 3.

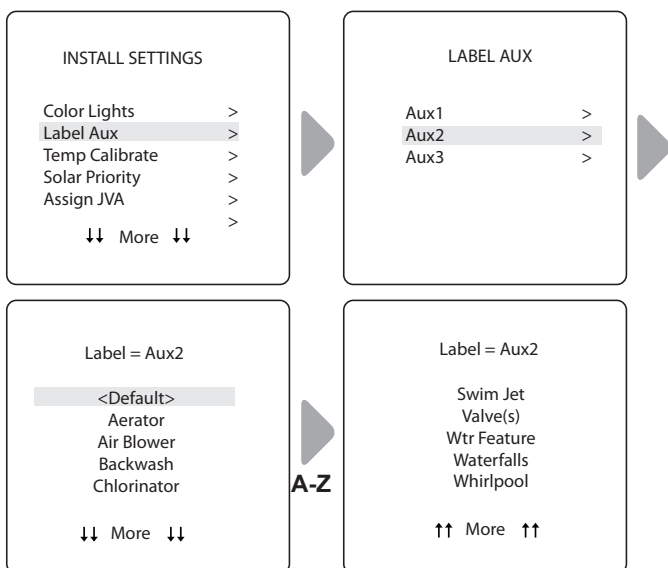

- Choisir parmi les étiquettes répertoriées de A à Z sur chaque écran.

7.7 Calibrer la température

PARAMÈTRES D'INSTALLATION > ÉTALONNAGE TEMP

Monter ou baisser la température affichée sur le Polaris PAC de 4 degrés.

REMARQUE Si la température est décalée de plus de quatre (4) degrés, contacter le représentant de service local.

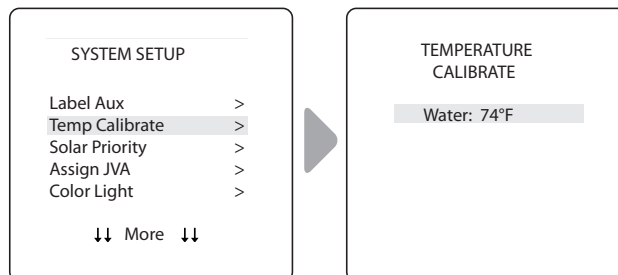

- Utiliser les flèches directionnelles pour définir une nouvelle valeur de température.

7.8 Priorité solaire (le cas échéant)

PARAMÈTRES D'INSTALLATION > PRIORITÉ SOLAIRE

REMARQUE : Cette option ne sera visible que si le chauffage solaire est installé dans le système.

Autoriser le système à utiliser d'abord la chaleur solaire, lorsqu'elle est disponible. Si la chaleur solaire n'est plus disponible, le système passera automatiquement à la source de chaleur alternative.

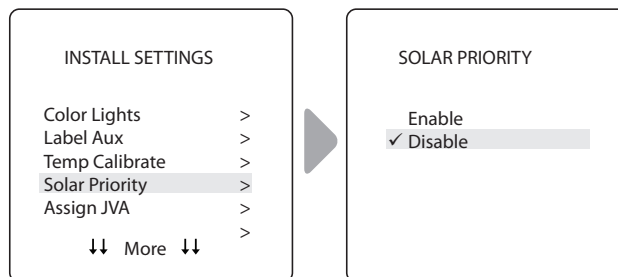

- Lorsque l'énergie solaire et le chauffage sont activés, l'énergie solaire chauffe l'eau jusqu'à ce que le réglage du thermostat soit atteint ou que la chaleur solaire ne soit plus disponible.
- Si le panneau solaire n'est pas assez chaud, la chaleur solaire s'éteindra et l'autre source de chaleur (généralement un chauffage au gaz) prendra le relais pour amener l'eau jusqu'au réglage du thermostat.

7.9 Attribuer JVA

PARAMÈTRES D'INSTALLATION > ASSIGNER JVA

REMARQUE : Si le système est une combinaison piscine/spa, sans solaire, seul un JVA solaire est attribuable. Si le système est un système de piscine ou de spa uniquement, sans solaire, les trois JVA sont attribuables. L'exemple illustré concerne un système de piscine ou de spa uniquement sans énergie solaire.

Autoriser l'affectation des actionneurs Jandy Valve® (JVA) à n'importe quel auxiliaire du contrôleur Polaris PAC, de sorte que lorsque cet auxiliaire est sélectionné, la vanne tourne.

L'attribution de JVA permet au propriétaire de la piscine de contrôler certaines fonctionnalités telles que la déviation de l'eau vers une cascade ou une banque de jets de spa. Plusieurs JVA peuvent être affectés à un auxiliaire sans matériel supplémentaire.

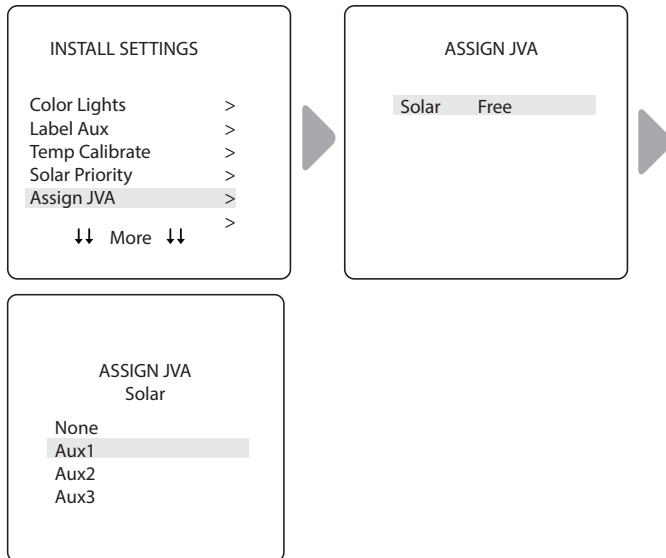

7.10 Diagnostics

PARAMÈTRES D'INSTALLATION > DIAGNOSTICS

À des fins de dépannage, afficher les informations de diagnostic relatives aux révisions actuelles du micrologiciel, aux alertes système ou aux messages d'erreur et à l'état des périphériques connectés au contrôleur RS-485.

Afficher le numéro de révision :

PARAMÈTRES D'INSTALLATION > DIAGNOSTICS > RÉVISIONS

Afficher le numéro de révision du micrologiciel du système pour le dépannage.

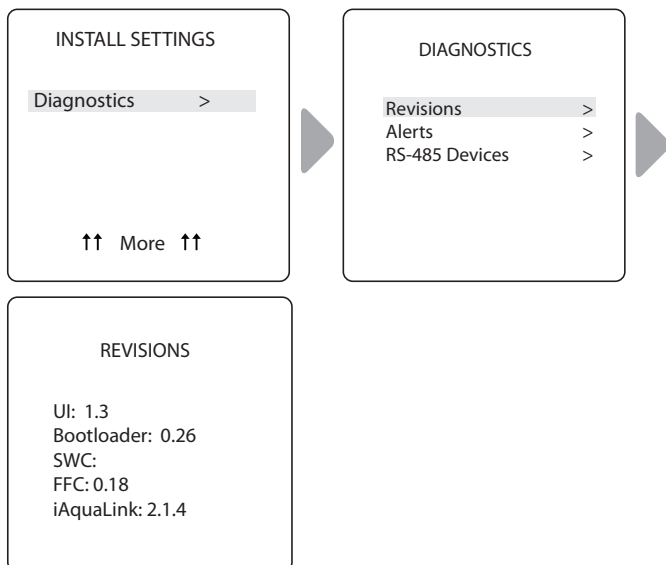

Afficher les messages d'alerte

PARAMÈTRES D'INSTALLATION > DIAGNOSTICS > ALERTES

Afficher les alertes ou les messages d'erreur. Se reporter à la Section 10. Glossaires pour une liste complète et une explication de tous les messages système.

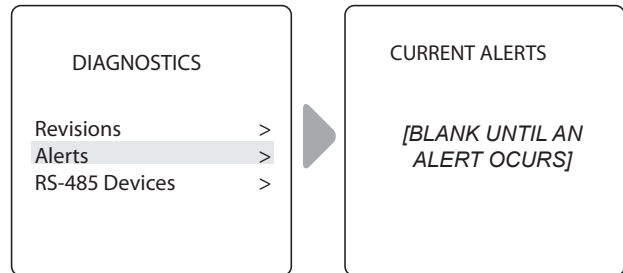

- L'écran est vide si le contrôleur n'a aucune erreur à signaler.

Afficher l'état de l'appareil RS-485 :

PARAMÈTRES D'INSTALLATION > DIAGNOSTICS > PÉRIPHÉRIQUES RS-485

Afficher l'état des appareils connectés au contrôleur RS-485. Selon la configuration de votre équipement, toute combinaison des équipements suivants peut s'afficher :

- FFC - Contrôleur Polaris PAC
- iAL - iAquaLink

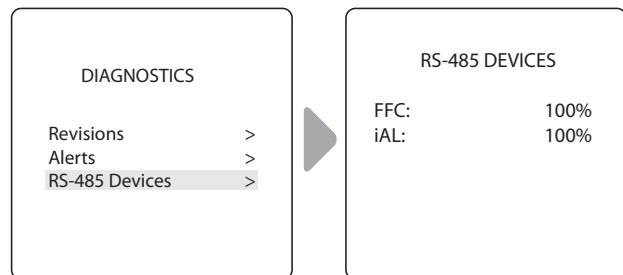

Section 8. Menu principal

Dans le menu principal, accéder aux commandes pour allumer/éteindre l'équipement, programmer les heures pour allumer/éteindre automatiquement l'équipement et afficher l'état de fonctionnement actuel d'un équipement spécifique dans la configuration.

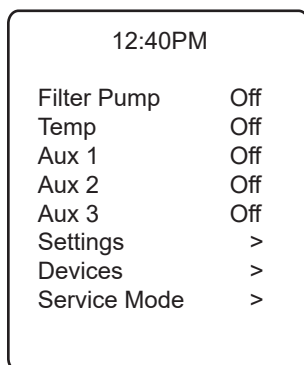

MENU PRINCIPAL

8.1 État de l'équipement

Si l'un des équipements est actuellement activé dans votre système, l'écran affiche alternativement le menu principal et l'écran État de l'équipement.

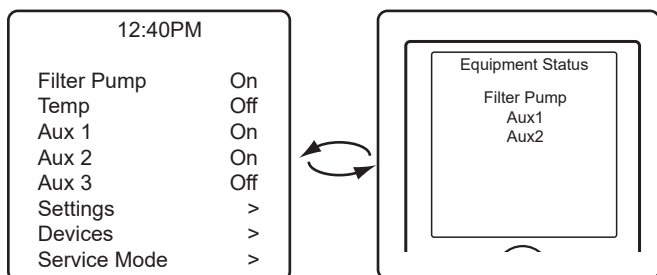

8.2 Pompe de filtration

PRINCIPAL > POMPE DE FILTRATION

Activer la pompe de filtration chaque fois que la piscine doit être filtrée. La pompe de filtration permet à la pompe de filtration de faire circuler l'eau à travers le filtre et le chauffe-piscine.

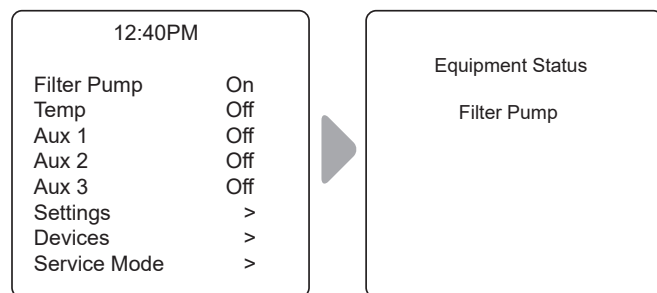

- Lorsque la pompe de filtration est activée, le menu État de l'équipement s'affiche pour indiquer que la pompe de filtration est en marche.

8.3 Marche/Arrêt du chauffe-piscine

PRINCIPAL > CHAUFFE-PISCINE

Activer le chauffage pour la piscine. Le chauffe-eau s'allumera automatiquement tant que la pompe de filtration est allumée et que la température de l'eau est inférieure au point de consigne de température.

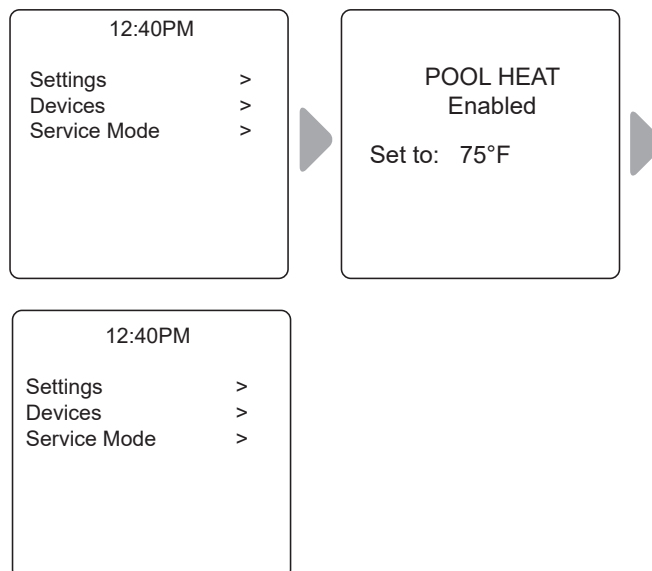

- Augmenter ou diminuer la température actuelle de la piscine en appuyant sur Select pour mettre le réglage en surbrillance. Appuyer sur les flèches directionnelles pour augmenter ou diminuer la température.
- Pour éteindre le chauffe-piscine, appuyer sur Select lorsque le chauffe-piscine est mis en surbrillance dans le menu principal.

8.4 Activer ou désactiver Aux1, Aux2 ou Aux3

PRINCIPAL > AUX1, AUX2, AUX3

REMARQUE : Si des étiquettes ont été attribuées à un équipement auxiliaire, l'étiquette sera affichée dans le menu principal.

Allumer ou éteindre l'équipement auxiliaire, par exemple les lumières de la piscine, le chlorateur d'eau salée ou le système UV.

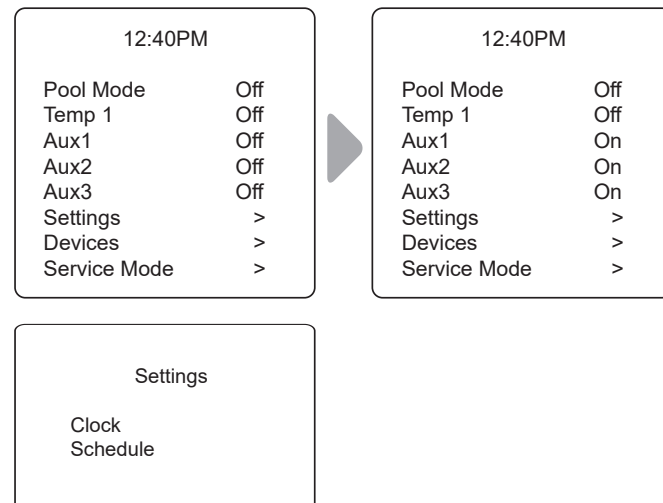

Régler l'horloge du système :

PRINCIPAL > PARAMÈTRES > HORLOGE

Régler le jour de la semaine et l'heure. Ce paramètre est la base de l'horloge pour définir les horaires de la pompe de filtration et d'autres équipements.

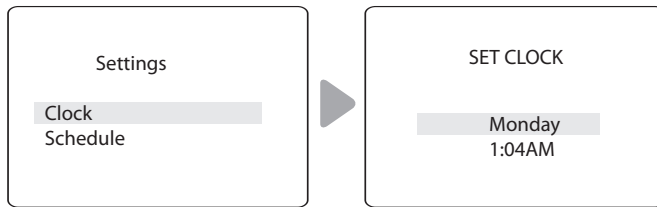

- Le jour programmé en cours clignote lorsqu'il est sélectionné. Faire défiler les jours de la semaine pour afficher le jour souhaité, puis appuyer sur Select.
- L'heure actuelle programmée (heure) clignote lorsqu'elle est sélectionnée. Faire défiler 24 heures pour afficher l'heure souhaitée, puis appuyer sur Choisir.
- L'heure actuelle programmée (minutes) clignote lorsqu'elle est sélectionnée. Faire défiler 60 minutes pour afficher l'heure souhaitée, puis appuyer sur Select.

Définir des horaires d'activation/désactivation d'équipements spécifiques :

PRINCIPAL > PARAMÈTRES > HORAIRES

Définir des heures de mise en marche et d'arrêt automatiques pour les équipements spécifiques de l'installation. Des horaires différents peuvent être établis pour un seul jour, les jours de la semaine, les fins de semaine ou le même horaire peut être attribué pour tous les jours. Définir un maximum de dix programmes combinés.

Définir les horaires pour les équipements suivants, le cas échéant

- Pompe de filtrage
- Chauffage de piscine
- Chauffage solaire (le cas échéant)
- Aux1, Aux2 et Aux3 (si applicable)

REMARQUE : L'équipement sera énuméré sur le menu uniquement s'il est installé dans le cadre de votre système.

Exemple : Définir l'horaire de la pompe de filtration

PRINCIPAL > PARAMÈTRES > HORAIRES > POMPE DE FILTRATION

REMARQUE : L'exemple illustré sert à définir l'horaire de la pompe de filtration. La procédure pour définir ou modifier les heures ON/OFF pour tous les équipements répertoriés dans le menu Schedules est identique à la définition de l'horaire de la pompe de filtration.

- Choisir CHANGER pour modifier l'horaire actuellement affiché pour l'équipement sélectionné.

- Choisir SUPPRIMER pour supprimer l'horaire actuel de la programmation du système. Le système demande une vérification : *Supprimer? Non Oui*.
- Si aucun horaire n'est actuellement configuré pour l'équipement sélectionné, le système affiche le message : *Aucun horaire saisi*. Choisir NOUVEAU pour commencer à programmer un horaire.
- S'il y a plus d'un horaire actuellement configuré pour l'équipement sélectionné, le système indique le nombre total de programmes actuellement entrés pour cet équipement (par exemple, programme 2 sur 2).
- Régler l'heure d'activation et l'heure d'arrêt :
 - L'heure actuelle programmée (heure) clignote lorsqu'elle est sélectionnée. Faire défiler 24 heures pour afficher l'heure souhaitée, puis appuyer sur Select.
 - L'heure actuelle programmée (minutes) clignote lorsqu'elle est sélectionnée. Faire défiler 60 minutes pour afficher l'heure souhaitée, puis appuyer sur Select.
- JOURS programmés :
 - Le jour programmé en cours clignote lorsqu'il est sélectionné. Faire défiler les jours de la semaine pour afficher le jour souhaité, TOUS LES JOURS, FINS DE SEMAINE OU JOURS DE SEMAINE, puis appuyer sur Select.
- Lorsque ENREGISTRER est sélectionné pour saisir de nouvelles données de programme, le système indique le nombre total de programmes actuellement saisis pour cet équipement (par exemple, programme 2 sur 2).

8.5 Activer/désactiver manuellement un équipement spécifique

PRINCIPAL > PÉRIPHÉRIQUES

Exemple : Définir l'horaire de la pompe de filtration

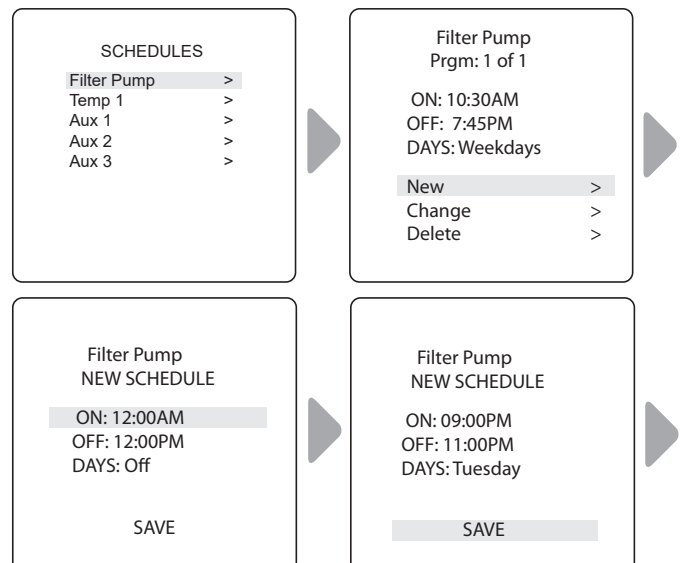

- Choisir CHANGER pour modifier l'horaire actuellement affiché pour l'équipement sélectionné.

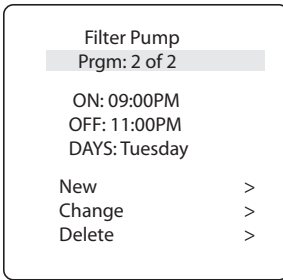

- Choisir **NOUVEAU** pour conserver l'affichage du programme et programmer un programme supplémentaire pour l'équipement sélectionné.

Allumer et éteindre manuellement l'équipement sélectionné.
Les équipements suivants peuvent s'afficher selon la configuration de votre piscine :

- Pompe de filtration
- Temp1
- Chauffage solaire (*uniquement affiché si un chauffe-eau solaire et un capteur solaire font partie de la configuration)
- Aux1, Aux2 et Aux3 (* uniquement si auxiliaires non étiquetés ; l'équipement étiqueté est affiché par son nom)

8.6 Désactiver tous les équipements

PRINCIPAL > APPAREILS > TOUS ÉTEINT

Éteindre manuellement tous les équipements actuellement allumés ou activés dans le système.

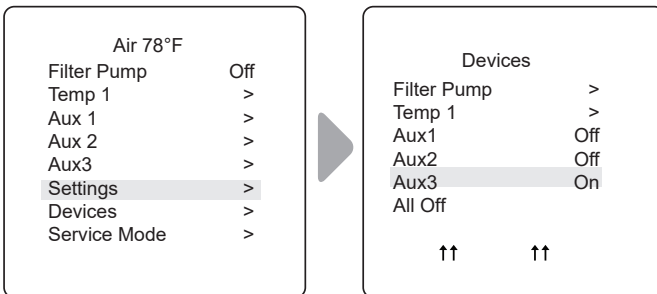

Section 9. Organigrammes des menus du système de piscine uniquement

9.1 Menu principal

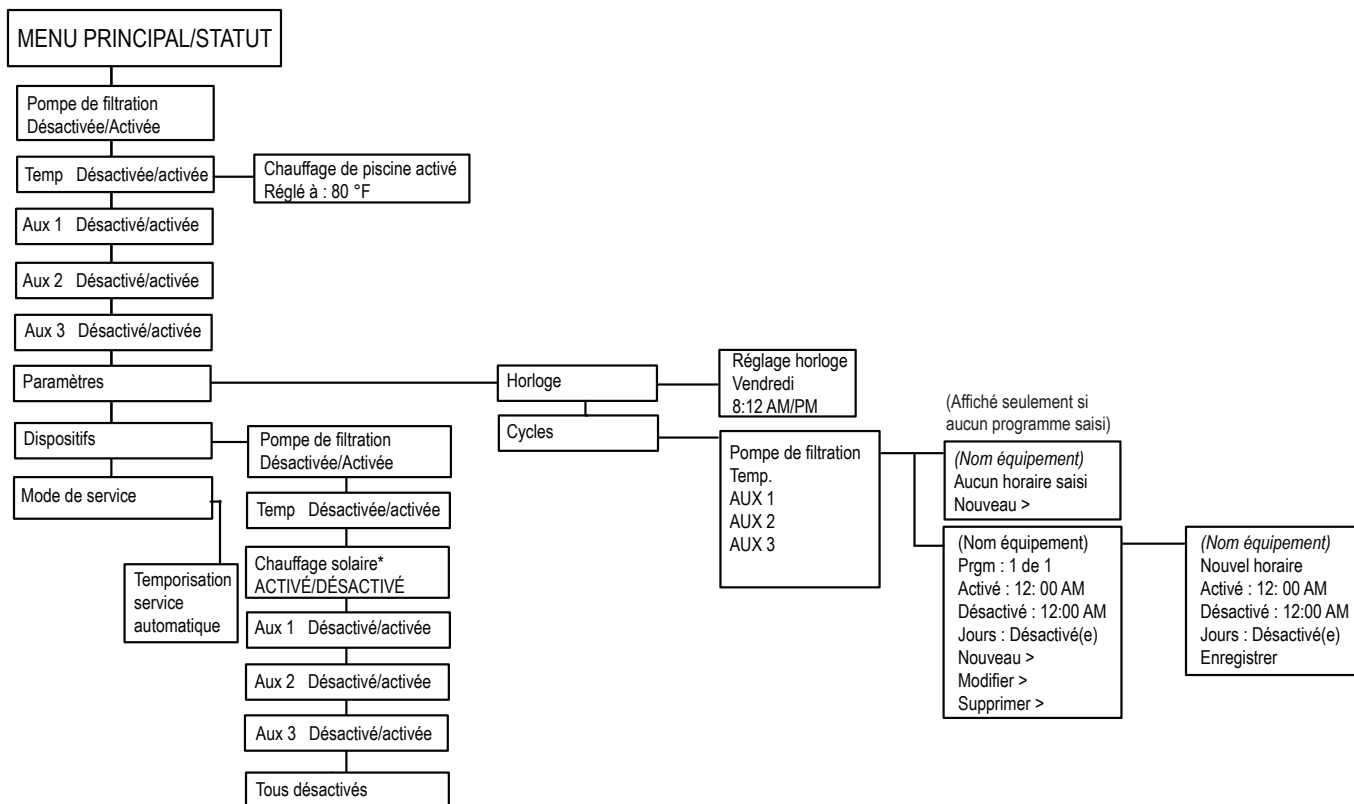

9.2 Menu des paramètres d'installation

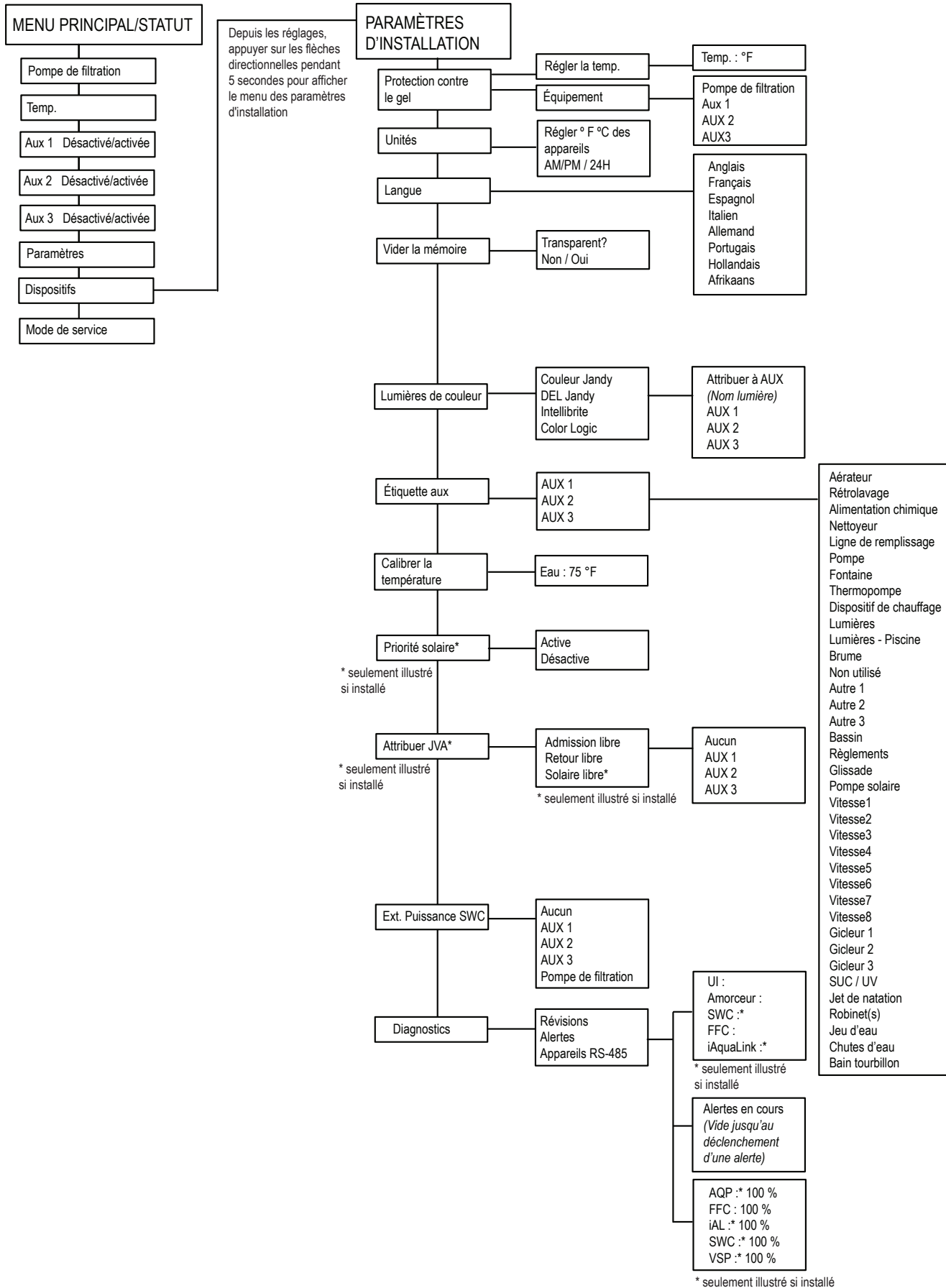

Section 10. Glossaires

10.1 Glossaire des délais et verrouillages de sécurité

Délai de refroidissement du chauffage

Lorsque le système chauffe et que la pompe de filtration est éteinte, la pompe de filtration restera allumée pendant cinq (5) minutes et continuera à faire circuler l'eau. Ce délai permet à l'eau de refroidir le réchauffeur en faisant circuler de l'eau à travers celui-ci, évitant ainsi d'endommager l'équipement. Le délai de cinq (5) minutes commence à décompter lorsque le radiateur s'éteint. Si l'appareil de chauffage a été éteint pendant cinq (5) minutes ou plus, avant d'éteindre la pompe de filtration, il n'y aura pas de délai.

Mise en marche du chauffage

Le chauffe-eau ne s'allumera que si l'eau circule (par exemple, la pompe de filtration est en marche et circule depuis 15 secondes) et que la température réelle de l'eau est inférieure à la température définie avec le paramètre de température dans le menu. Si ces conditions ne sont pas remplies, le chauffage sera activé (prêt à fonctionner), mais ne se déclenchera pas.

Prévention « Cycle court » de chauffage

Lorsque le chauffage est activé et que la température désirée est atteinte, le chauffage s'éteint et reste éteint pendant trois (3) minutes, même si la température tombe en dessous de la température désirée. Cette fonction empêche les cycles courts du chauffage (en d'autres termes, le chauffage s'éteint et s'allume en succession rapide).

Verrouillage du nettoyeur

Le nettoyeur de piscine ne s'activera que si la pompe de filtration est en marche et que l'eau circule. Le nettoyeur de piscine nécessite que l'eau circule dans la piscine pour qu'elle fonctionne.

Activé

Lorsqu'il est activé permet à la fonction de fonctionner.

Désactivé

Lorsqu'il est activé ne permet pas à la fonction de fonctionner.

10.2 Glossaire des messages d'alerte

PROTECTION CONTRE LE GEL

Ce message indique que des conditions de gel ont été détectées par le capteur de protection contre le gel et que les équipements affectés à la protection contre le gel sont actifs (par exemple, la pompe de filtration). Voir le menu de protection contre le gel pour plus d'informations.

REMARQUE : La pompe de filtration est toujours protégée; les circuits auxiliaires peuvent être affectés à la protection contre le gel. Si un auxiliaire protégé contre le gel est éteint pendant la protection contre le gel, un message s'affichera indiquant que cet élément est éteint, mais s'allumera dans X minutes. Les minutes varieront en fonction de la durée pendant laquelle le mode congélation a été actif d'une (1) à 15 minutes.

CAPTEUR OUVERT

Ce message d'erreur indique que le capteur n'est pas installé correctement ou fonctionne mal. Appeler le technicien de la piscine pour résoudre ce problème.

REMARQUE : Si le message indique que la température de l'eau est ouverte (Water TEMP Open), le chauffage ne s'allumera pas. Si le message que la température de l'eau est ouverte (Air TEMP OPEN) s'affiche, la protection contre le gel ne fonctionnera pas correctement.

LA POMPE RESTERA EN MARCHÉ PENDANT QUE LE DÉVERSEMENT S'EFFECTUE

Ce message s'affiche lorsque l'on tente d'éteindre la pompe de filtration alors qu'un débordement de spa est activé. Étant donné que la pompe de filtration est nécessaire pour l'opération de débordement, la pompe restera allumée jusqu'à ce que le débordement soit éteint.

LA POMPE S'ARRÊTERA APRÈS LE CYCLE DE REFROIDISSEMENT

Ce message indique que la pompe de filtration fait circuler de l'eau pour refroidir le chauffage. La pompe de filtration continuera à fonctionner pendant cinq minutes pour protéger le chauffage contre les dommages, chaque fois qu'il s'est allumé et a été éteint pendant moins de cinq (5) minutes.

MODE DE SERVICE

Le mode Service est utilisé par le préposé à l'entretien de la piscine pour l'aider à entretenir la piscine.

CAPTEUR COURT-CIRCUIT

Ce message d'erreur indique que le capteur n'est pas installé correctement ou fonctionne mal. Appeler le technicien de la piscine pour résoudre ce problème.

REMARQUE : Si le message indique que la température de l'eau est ouverte (WATER TEMP SHORT), le chauffage ne s'allumera pas. Si le message que la température de l'eau est ouverte (AIR TEMP SHORT) s'affiche, la protection contre le gel ne fonctionnera pas correctement.

MODE ARRÊT AUTOMATIQUE

Le mode arrêt automatique est utilisé par le préposé à l'entretien de la piscine pour l'aider à entretenir la piscine. L'interface utilisateur du système d'automatisation ne sera pas fonctionnelle pendant trois (3) heures, ou jusqu'à ce que l'interrupteur du contrôleur soit remis en mode AUTO. Le temps restant pour le mode ARRÊT AUTOMATIQUE est affiché sur l'écran de l'interface utilisateur.

Section 11. Schéma de câblage

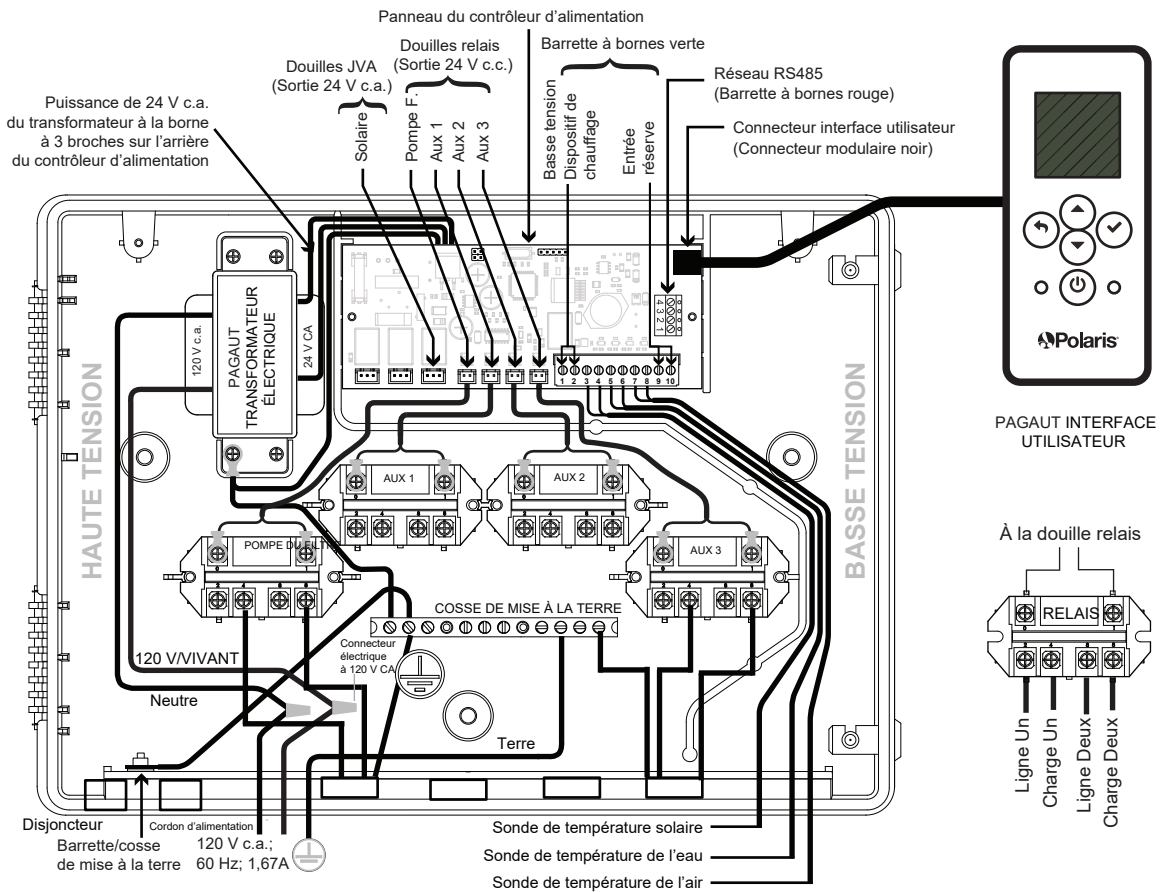

REMARQUES

Zodiac Pool Systems LLC

2882 Whiptail Loop # 100
Carlsbad, CA 92010, USA
1.800.822.7933
PolarisPool.com

Zodiac Pool Systems Canada, Inc.

2-3365 Mainway, Burlington,
ON L7M 1A6, Canada
1.800.822.7933
PolarisPool.ca

©2022 Zodiac Pool Systems LLC. Tous droits réservés. Polaris® et la conception du nettoyeur POLARIS à 3 roues sont des marques déposées de Zodiac Pool Systems LLC. Toutes les autres marques mentionnées dans ce document sont la propriété de leurs propriétaires respectifs.

H0770000_REV B



HOMOLOGUÉ ETL
CONFORME À LA NORME
UL STD 1563
Certifié selon la norme
CAN/CSA C22.2
N° 218.1

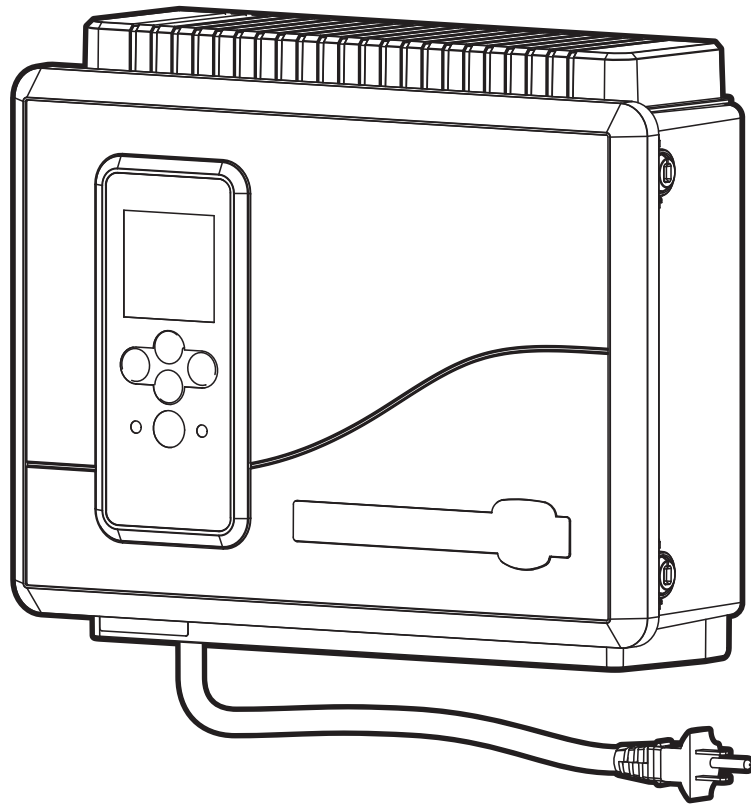

Control para la automatización de piscinas por arriba del piso

PAGAUT
Manual del propietario
Español

⚠ ADVERTENCIA

PARA SU SEGURIDAD: Este producto debe ser instalado por un profesional o por personal calificado en piscinas que conozcan las normas y los requisitos de los códigos para los equipos de piscinas por arriba del piso. La persona encargada del mantenimiento debe ser un profesional o personal calificado en piscinas y contar con experiencia suficiente en la instalación y el mantenimiento de equipos para piscinas, para que todas las instrucciones de este manual se puedan seguir con exactitud.

La instalación o la operación incorrectas pueden resultar en la muerte, en lesiones graves o en daños materiales. **NO MODIFIQUE ESTE EQUIPO.**



Antes de instalar este producto, lea y siga todos los avisos de advertencia y todas las instrucciones que se proporcionan con el producto. Si no se siguen los avisos de advertencia y las instrucciones, es posible que se produzcan la muerte, lesiones graves o daños materiales. Para obtener ayuda, comuníquese con el servicio al cliente de Polaris al 1-800-822-7933. Una instalación u operación incorrectas pueden anular la garantía.

Contenido

Sección 1.	Instrucciones importantes de seguridad	43
Sección 2.	Aspectos generales del sistema	45
2.1	Contenido del embalaje	45
2.2	Especificaciones eléctricas	45
2.3	Materiales y herramientas	45
Sección 3.	Instale la caja del controlador	45
3.1	Monte el cerramiento del controlador	45
3.2	Conexión equipotencial del centro de energía	46
Sección 4.	Enchufe de alto voltaje	46
4.1	Asignación de enchufe	46
Sección 5.	Cableado de bajo voltaje	46
5.1	Cablee los sensores de temperatura	46
5.2	Instale el sensor de temperatura del agua	46
5.3	Instale un sensor solar (si corresponde)	47
5.4	Instale equipos adicionales de bajo voltaje (conexión del calentador)	47
5.5	Instale iAquaLink™ (si corresponde)	47
5.6	Monte el dispositivo iAquaLink	47
5.7	Cablee el dispositivo iAquaLink	47
5.8	Instale accionadores Jandy Valve® (JVA) (si corresponde)	47
Sección 6.	Interfaz de usuario	47
6.1	Botones de navegación	47
Sección 7.	Menú de configuración de la instalación	48
7.1	Protección contra el congelamiento	48
7.2	Unidades	49
7.3	Idiomas	49
7.4	Restablecer memoria	49
7.5	Luces de colores	50
7.6	Funciones de etiquetado del auxiliar	50
7.7	Calibración de temp.	50
7.8	Prioridad solar (si corresponde)	50
7.9	Asignar JVA	51
7.10	Diagnóstico	51
Sección 8.	Menú principal	52
8.1	Estado del equipo	52
8.2	Bomba del filtro	52
8.3	Calentador de la piscina encendido/apagado	52
8.4	Encender/apagar Aux1, Aux2 o Aux3	52
8.5	Encender/apagar equipos específicos manualmente	53
8.6	Apagar todos los equipos	54
Sección 9.	Diagramas de flujo del menú del sistema en piscina únicamente	55
9.1	Menú principal	55
9.2	Menú de configuración de la instalación	56
Sección 10.	Glosarios	57
10.1	Glosario de demoras y bloqueos de seguridad	57
10.2	Glosario de mensajes de alerta	57
Sección 11.	Diagrama de cableado	58

Declaración de cumplimiento normativo en conformidad con la FCC

Este dispositivo cumple con la parte 15 de las reglas de la FCC. El funcionamiento está sujeto a las dos condiciones siguientes:

1. Este dispositivo no puede provocar interferencias nocivas.
2. Este dispositivo debe aceptar cualquier interferencia recibida, incluidas las interferencias que pueden provocar un funcionamiento no deseado.

PRECAUCIÓN: Cualquier cambio o modificación no aprobado expresamente por la parte responsable del cumplimiento puede anular el permiso del usuario para operar el equipo.

NOTA: Este equipo se probó, y se determinó que cumple con los límites de dispositivo digital de Clase B, en conformidad con la parte 15 de las reglas de la FCC. Estos límites están diseñados para proporcionar una protección razonable contra las interferencias perjudiciales en una instalación residencial. Este equipo genera, usa y puede irradiar energía de radiofrecuencia y, si no se instala y usa de conformidad con las instrucciones, puede provocar interferencias nocivas para las comunicaciones por radio. Sin embargo, no se garantiza que no habrá interferencias en una instalación en particular. Si este equipo provoca interferencias nocivas a la recepción de radios o televisores, lo que puede determinarse al encender y apagar el equipo, se recomienda al usuario intentar corregir la interferencia mediante uno o más de los métodos siguientes:

- Reorientar o reubicar la antena de recepción.
- Aumentar la separación entre el equipo y el receptor.
- Conectar el equipo a una toma que no esté en el mismo circuito en el que está conectado el receptor.
- Consultar al distribuidor para obtener la ayuda de un técnico experimentado en radio/TV.

Sección 1. Instrucciones importantes de seguridad

LEA Y SIGA TODAS LAS INSTRUCCIONES

Todos los trabajos de electricidad deben ser hechos por un electricista matriculado y deben cumplir todas las normativas nacionales, estatales y locales. Cuando se instale y utilice este equipo eléctrico, se deberán seguir siempre las siguientes precauciones básicas de seguridad:

PELIGRO

Para reducir el riesgo de lesiones graves o la muerte, no retire los acoples de succión del hidromasaje o del jacuzzi. Nunca ponga en funcionamiento un hidromasaje o jacuzzi que no tenga los acoples de succión o los tenga dañados. Nunca reemplace un acople de succión por otro que sea para un caudal menor que el indicado en el equipo.

ADVERTENCIA

La inmersión prolongada en agua caliente puede causar hipertermia. La hipertermia se produce cuando la temperatura corporal interna supera por varios grados la temperatura corporal normal de 98,6 °F (37 °C). Algunos de los síntomas de la hipertermia incluyen mareo, desvanecimiento, somnolencia, pereza y un aumento de la temperatura corporal interna. Entre los efectos de la hipertermia se incluyen los siguientes: 1) desconocimiento de un peligro inminente; 2) incapacidad para percibir el calor; 3) incapacidad para reconocer la necesidad de salir del hidromasaje; 4) imposibilidad física para salir del hidromasaje; 5) daño al feto en mujeres embarazadas; 6) pérdida del conocimiento con peligro de ahogamiento. El consumo de alcohol, drogas o medicamentos puede aumentar considerablemente el riesgo de hipertermia fatal.

ADVERTENCIA

Para reducir el riesgo de lesiones

- El agua del hidromasaje nunca debe exceder los 104 °F (40 °C). Se considera que las temperaturas entre 100 °F (38 °C) y 104 °F (40 °C) son seguras para un adulto saludable. Se recomiendan temperaturas más bajas para niños pequeños y cuando se utilice el hidromasaje durante más de 10 minutos.
- Debido a que las temperaturas de agua muy altas tienen un alto potencial de causar daños al feto durante los primeros meses de embarazo, las mujeres embarazadas o que sospechen un embarazo deben consultar a un médico antes de usar un hidromasaje o jacuzzi y limitar la temperatura del agua del hidromasaje a 100 °F (38 °C). Si la temperatura del agua supera los 100 °F (38 °C), puede resultar peligrosa para la salud.
- Antes de ingresar en un hidromasaje o jacuzzi, el usuario debe medir la temperatura con un termómetro preciso, ya que la tolerancia de los dispositivos que regulan la temperatura del agua varía.
- El consumo de alcohol, drogas o medicamentos antes o durante el uso del hidromasaje o jacuzzi puede producir pérdida del conocimiento con la posibilidad de ahogamiento.
- Las personas obesas y con antecedentes de enfermedades cardíacas, con presión baja o alta, con problemas en el sistema circulatorio o con diabetes deben consultar al médico antes de utilizar el hidromasaje.
- Las personas que toman medicamentos deben consultar al médico antes de utilizar el hidromasaje o jacuzzi, porque algunos medicamentos pueden provocar somnolencia y otros pueden afectar la frecuencia cardíaca, la presión arterial y la circulación.

ADVERTENCIA

Riesgo de descarga eléctrica que podría resultar en lesiones graves o la muerte: Instale el controlador a al menos 2 ft (0,6 m) de distancia vertical del piso y cinco (5) pies (1,52 m) de la pared interior de la piscina o del jacuzzi con tuberías no metálicas, a fin de que los niños no puedan utilizar el equipo para acceder a la piscina y se lesionen o ahoguen. Las instalaciones canadienses deben estar al menos a tres (3) metros del agua.

EVITE EL AHOGAMIENTO DE LOS NIÑOS: No permita que ninguna persona, especialmente niños pequeños, se siente, pise, se apoye o trepe en los equipos instalados como parte del sistema de operación de la piscina.

Los niños no deben usar el hidromasaje o jacuzzi sin el control de un adulto.

No utilice el hidromasaje o jacuzzi si no están instaladas todas las tapas de succión para evitar que el cabello o alguna parte del cuerpo queden atrapados.

Las personas que usan medicación o tienen una historia clínica adversa deben consultar a un médico antes de usar un hidromasaje o un jacuzzi.

ADVERTENCIA

Para evitar lesiones, asegúrese de usar este sistema de control para controlar únicamente calentadores embalados de piscinas/hidromasajes con controles operativos y de límite alto incorporados para limitar la temperatura del agua en aplicaciones de piscinas/hidromasajes. Este dispositivo no debe utilizarse como control de límite de seguridad.

ADVERTENCIA

Las personas con enfermedades infecciosas no deben utilizar el hidromasaje ni el jacuzzi.

Para evitar lesiones, tenga cuidado al ingresar al hidromasaje o al jacuzzi y al salir.

No consuma drogas ni alcohol antes ni durante el uso del hidromasaje o del jacuzzi para evitar quedar inconsciente y la posibilidad de ahogarse.

Las mujeres embarazadas o que sospechen estarlo deben consultar al médico antes de utilizar el hidromasaje o el jacuzzi.

Si la temperatura del agua supera los 100 °F (38 °C), puede resultar peligrosa para la salud.

Antes de entrar en el hidromasaje o jacuzzi, mida la temperatura del agua con un termómetro preciso.

No use el hidromasaje o el jacuzzi inmediatamente después de haber hecho ejercicios intensos.

La inmersión prolongada en el hidromasaje o jacuzzi puede ser perjudicial para la salud.

No permita ningún artefacto eléctrico (como luces, teléfonos, radios o televisores) dentro de un radio de cinco (5) pies (1,52 m) del hidromasaje o jacuzzi.

El consumo de alcohol, drogas o medicamentos puede aumentar considerablemente el riesgo de hipertermia fatal en hidromasajes o jacuzzis.

ADVERTENCIA

Se proporciona una barra de terminales marcada con "GROUND" (Tierra) en el controlador. A fin de reducir el riesgo de descargas eléctricas que podrían provocar lesiones graves o la muerte, conecte esta barra de terminales al terminal de puesta a tierra de su tablero de distribución o suministro eléctrico, con un conductor de cobre continuo con aislamiento verde con un calibre equivalente a los conductores del circuito suministrados con este equipo pero no inferior a n.º 12 AWG (3,3 mm²). Además, debe conectarse equipotencialmente un segundo conector de cable con un cable de cobre n.º 8 AWG (8,4 mm²) a cualquier escalera metálica, tubo de agua u otros metales a menos de cinco (5) pies (1,52 m) de la piscina/del hidromasaje. En Canadá, el cable de conexión equipotencial debe ser de, como mínimo, 6 AWG (13,3 mm²).

ADVERTENCIA

Para reducir el riesgo de descargas eléctricas, incendios o lesiones, solo un profesional calificado en el servicio de piscinas debe realizar las reparaciones.

Riesgo de descarga eléctrica. Conecte únicamente a un ramal protegido por un interruptor de circuito por falla a tierra (GFCI).

(en Canadá: CONECTAR ÚNICAMENTE A UN CIRCUITO PROTEGIDO POR UN INTERRUPTOR DE CIRCUITO POR FALLA A TIERRA) Contacte a un electricista cualificado si no puede verificar que el circuito está protegido por un GFCI.

Dicho GFCI debe probarse de manera rutinaria. (En Canadá: PRUEBE EL INTERRUPTOR DE CIRCUITO POR FALLA A TIERRA ANTES DE CADA VEZ QUE USE EL HIDROMASAJE) Para probar el GFCI, presione el botón de prueba. El GFCI debe interrumpir la energía. Presione el botón Reset (Restablecer). La energía debe restablecerse. Si el GFCI no funciona de esta forma, significa que tiene algún defecto. Si el GFCI interrumpe la energía a este equipo sin que se presione el botón de prueba, significa que existe una corriente a tierra, lo que a su vez indica la posibilidad de descargas eléctricas. No utilice este equipo. Desconecte este equipo y solicite a un representante de servicio cualificado que solucione el problema antes de utilizarlo.

No entierre los cables. Ubique los cables de manera tal que se reduzcan los potenciales daños por cortadoras de césped, podadoras u otros equipos.

Para reducir el riesgo de descargas eléctricas, reemplace los cables dañados de inmediato y no utilice ningún cable prolongador para conectar la unidad al suministro eléctrico; proporcione una toma ubicada correctamente.

Este equipo está diseñado únicamente para su uso en piscinas instaladas de forma permanente. No use este producto con piscinas portátiles. Las piscinas portátiles están construidas de manera que pueden ser fácilmente desmontadas para su almacenamiento y pueden volver a montarse en su estado original. Las piscinas permanentes están construidas dentro del suelo o sobre él, o en un edificio de tal manera que no se pueden desmontar para su almacenamiento.

Para reducir el riesgo de lesiones, no permita que los niños usen este producto si no están supervisados en todo momento.

PRECAUCIÓN

Los conductores en el lado de carga del circuito del interruptor de circuito por falla a tierra no deben ocupar conductos, cajas ni cerramientos que contengan otros conductores, a no ser que los conductores adicionales también estén protegidos mediante un interruptor de circuito por falla a tierra. Consulte los códigos locales para obtener los detalles completos. MANTENGA LA QUÍMICA DEL AGUA SEGÚN LAS INSTRUCCIONES DEL FABRICANTE.



Atención, instalador: Instale el equipo de manera que el compartimiento para los componentes eléctricos tenga suficiente drenaje.

GUARDE ESTAS INSTRUCCIONES

Sección 2. Aspectos generales del sistema

2.1 Contenido del embalaje

- Controlador de cuatro funciones
- Kit del sensor de temperatura del agua
- Sensor de temperatura del aire
- Tornillería de montaje
- Soporte de montaje
- Manual de instalación/manual del propietario

2.2 Especificaciones eléctricas

Fuente de alimentación	120 VCA; 60 Hz; 1,67 A
Calificación nominal de contacto	Alto voltaje: 15 A; 1,5 HP a 120 VCA 1500 vatios incandescente Bajo voltaje: Clase 2, 1 A a 24 VCA

2.3 Materiales y herramientas

Materiales para la instalación suministrados

- Juego de tornillos (incluye anclajes de plástico)
- Soporte de montaje metálico

Herramientas necesarias para la instalación

- Taladro eléctrico
- Broca o mecha de rotopercutor de 3/16" (necesarias únicamente para perforar ladrillo u hormigón)
- Lápiz o marcador
- Destornillador de punta plana
- Destornillador Phillips
- Destornillador pequeño de cabeza plana o con ranura
- Gafas de seguridad
- Guantes de protección

Sección 3. Instale la caja del controlador

ADVERTENCIA

PARA SU SEGURIDAD: El servicio de este producto debe estar a cargo de un técnico de servicio profesional especializado en piscinas/hidromasajes, como se indica en la portada de este manual. Los procedimientos indicados en este manual se deben seguir con exactitud. Si no se observan las advertencias o las instrucciones, es posible que se produzcan daños materiales, lesiones graves o la muerte. Una instalación u operación incorrectas pueden anular la garantía.

Riesgo de descarga eléctrica. Conecte únicamente a un ramal protegido por un interruptor de circuito por falla a tierra (GFCI). Contacte a un electricista cualificado si no puede verificar que el circuito está protegido por un GFCI. Para reducir el riesgo de descarga eléctrica, no utilice ningún cable prolongador para conectar la unidad al suministro eléctrico; proporcione una toma ubicada correctamente.

PRECAUCIÓN

Para reducir el riesgo de descarga eléctrica, no coloque el bloque de alimentación a menos de 5 pies (1,5 m) de la piscina. En Canadá, al menos a 3 metros (10 pies) horizontalmente desde borde de la piscina.

No entierre los cables. Ubique los cables de manera tal que se reduzcan los potenciales daños por cortadoras de césped, podadoras u otros equipos.

Al montar la caja del controlador en la base del equipo, deben seguirse las instrucciones con exactitud. Lea la sección Información importante de seguridad completamente antes de comenzar la instalación y de operar el equipo.

Antes de comenzar la instalación, compruebe que dispone de las herramientas necesarias y de una ubicación adecuada para instalar el sistema de automatización.

NOTA: El controlador debe estar ubicado en la base del equipo o cerca de ella.

Ubique el controlador a al menos cinco (5) pies de la piscina y a dos (2) pies (0,6 m) de distancia del piso. En Canadá, al menos a 3 metros (10 pies) horizontalmente desde borde de la piscina. Se aplican todos los códigos nacionales, estatales y locales.

3.1 Monte el cerramiento del controlador

1. Con un destornillador de cabeza plana, gire los tambores de la puerta en sentido antihorario para destrabar la tapa delantera del controlador.
2. Abra la puerta de la tapa delantera y extraiga el kit de la tornillería de montaje.
3. Use los orificios del soporte como guía para marcar cuatro (4) puntos en la superficie donde se montará el controlador. Los cuatro (4) orificios de montaje tienen 3-15/16" (10 cm) de distancia de centro a centro.

NOTA: Asegúrese de marcar los cuatro (4) orificios de la manera más exacta posible.

4. Perfore cuatro (4) orificios en la superficie de montaje.
5. Presione los cuatro (4) anclajes de plástico firmemente en los orificios.

- Atornille el soporte de montaje en la superficie de montaje con los cuatro (4) tornillos suministrados.

⚠ PRECAUCIÓN

PARA SU SEGURIDAD: Asegúrese de llevar a cabo el paso siguiente **ANTES** de montar el cerramiento en el soporte de montaje; de lo contrario, pueden producirse daños en el orificio roscado del soporte de montaje.

- Abra la tapa delantera del controlador y ubique el orificio de sujeción debajo de la barra de conexión a tierra. Perfóre un orificio de 3/16" a través del cerramiento de plástico.
- Alinee la ranura del cerramiento del controlador con la guía del soporte de montaje y enganche para montar.
- Fije el cerramiento del controlador al soporte de montaje con el destornillador Phillips de rosca fina única suministrado.
- Enchufe en la toma del GFCI.

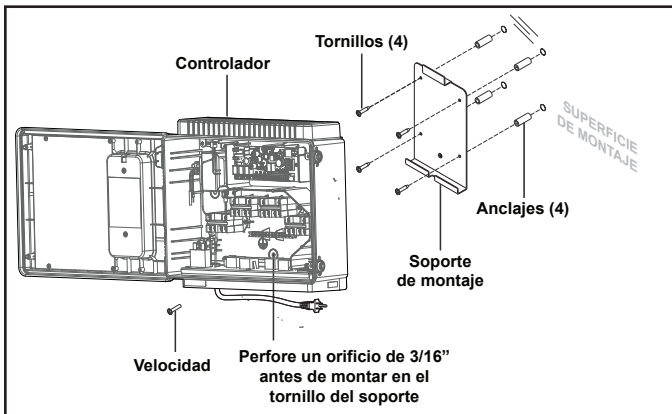

3.2 Conexión equipotencial del centro de energía

Además de la conexión a tierra adecuada, según se describe en este manual de instalación y en conformidad con los requisitos de National Electrical Code (NEC) o, en Canadá, de Canadian Electrical Code (CEC), debe haber una conexión equipotencial entre el centro de energía y todas las piezas metálicas de la estructura de la piscina o del jacuzzi y todos los componentes y equipos eléctricos relacionados con el sistema de circulación de agua de la piscina. La conexión equipotencial debe hacerse con un conductor de cobre macizo n.º 8 AWG o uno más grande. En Canadá, debe usarse n.º 6 AWG o uno más grande. Haga la conexión equipotencial del centro de energía con el terminal de conexión equipotencial externo proporcionado en el bastidor externo.

National Electrical Code® (NEC®) requiere la conexión equipotencial del agua de la piscina. Cuando ninguno de los equipos, de las estructuras o de las piezas de la piscina con conexión equipotencial están en conexión directa con el agua de la piscina, el agua de la piscina debe estar en contacto directo con una superficie conductora aprobada resistente a la corrosión que exponga no menos de 5800 mm² (9 in²) del área superficial al agua de la piscina en todo momento. La superficie conductora debe estar ubicada donde no esté expuesta a daños físicos ni a su desalojamiento durante las actividades habituales en la piscina, y debe estar conectada equipotencialmente según los requisitos de conexión equipotencial de NEC Artículo 680. Consulte los códigos aplicados localmente para cualquier requisito adicional de conexión equipotencial.

Sección 4. Enchufe de alto voltaje

4.1 Asignación de enchufe

Los diagramas siguientes exhiben las asignaciones de enchufe de los equipos para piscinas.

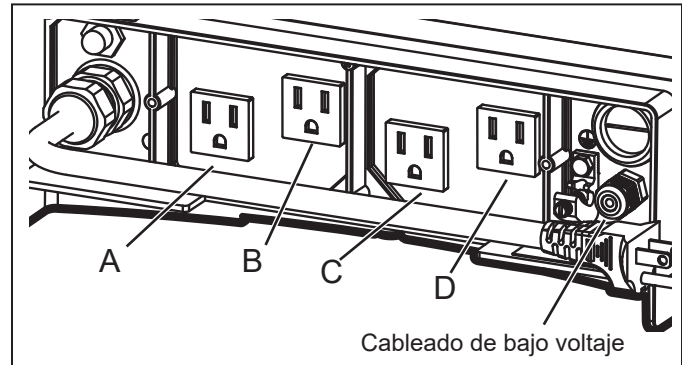

- A - Bomba de filtrado: (120 VCA, 60 Hz, 10 A máx.)
- B (Aux 2) - Clorador de agua salada/sanitizer de agua: (120 VCA, 60 Hz, 3A máx.)
- C (Aux 2) y D (Aux 3) - Transformador para las luces de bajo voltaje: (120 VCA, 60 Hz, 1A máx.)

Sección 5. Cableado de bajo voltaje

Todo el cableado de bajo voltaje debe tenderse a través de los troqueles del compartimento de bajo voltaje (lado derecho del cerramiento del controlador).

IMPORTANTE: Nunca tienda alto voltaje y bajo voltaje en el mismo conducto.

5.1 Cablee los sensores de temperatura

Cablee los sensores de temperatura en el conector verde de 10 pines. El sensor de temperatura del aire está instalado de fábrica en el conector verde de 10 pines (pines 7 y 8). Se incluyen el sensor de temperatura del agua y la tornillería necesaria para la instalación.

5.2 Instale el sensor de temperatura del agua

- Perfore un orificio (3/8") para montar la línea del sensor de temperatura del agua en el tubo entre la bomba y el filtro (antes del calentador).
- Instale la junta tórica en el sensor e inserte el sensor en el orificio. Envuelva y apriete la abrazadera de metal alrededor del tubo para fijar el sensor.
- Alimente el cable del sensor a través del troquel del cableado de bajo voltaje negro.
- Retire 1/4" de aislamiento y separe los cables.
- Conecte los cables del sensor a los pines 5 y 6 del conector verde de 10 pines.

5.3 Instale un sensor solar (si corresponde)

Si hay un panel solar en la configuración del equipo, cablee el sensor de temperatura del panel solar al conector verde de 10 pines. El sensor solar debe instalarse adyacente al panel solar para que detecte la misma temperatura que los paneles solares. No lo instale en el tubo.

1. Alimente el cable del sensor a través del troquel del cableado de bajo voltaje negro.
2. Retire 1/4" de aislamiento y separe los cables.
3. Conecte los cables del sensor a los pines 3 y 4.

5.4 Instale equipos adicionales de bajo voltaje (conexión del calentador)

Si hay equipos adicionales de bajo voltaje instalados, como un calentador de bajo voltaje, cablee a los pines 1 y 2 en el conector verde de 10 pines.

5.5 Instale iAquaLink™ (si corresponde)

NOTA: Para obtener instrucciones completas e información de seguridad, consulte la guía de inicio rápido de iAquaLink (se incluye en el embalaje de iAquaLink) o en el manual completo de iAquaLink (en línea en www.PolarisPool.com).

5.6 Monte el dispositivo iAquaLink

Monte iAquaLink a al menos 6 pies de distancia del piso y a al menos 8 pies de motores, como un soplador.

5.7 Cablee el dispositivo iAquaLink

Cablee el dispositivo iAquaLink en el conector RS-485 rojo.

1. Alimente el cable a través del troquel del cableado de bajo voltaje negro.
2. Conecte cuatro (4) cables separados a cada terminal.

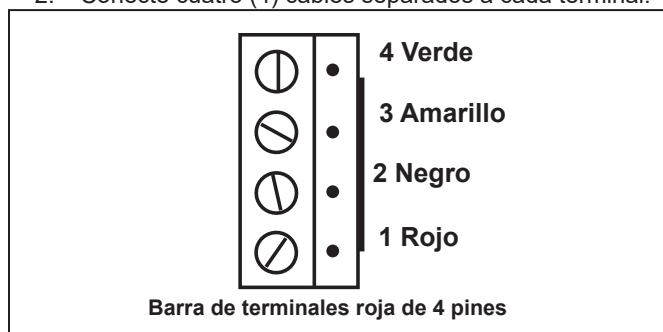

NOTA: Cablee únicamente dos (2) dispositivos (p. ej., iAquaLink™ y un dispositivo adicional) al conector RS-485. Si tiene más de un dispositivo adicional en la configuración de su equipo, use una placa multiplexora.

5.8 Instale accionadores Jandy Valve® (JVA) (si corresponde)

Puede cablear un JVA como máximo en el PAC a fin de controlar una función del agua o panel solar, por ejemplo.

Puede cablear un JVA como máximo en el PAC a fin de controlar una función del agua o panel solar, por ejemplo.

NOTA: Lea y siga las instrucciones de instalación completas y la información de seguridad del manual del propietario del accionador Jandy Valve (se incluye en el embalaje del JVA).

1. Instale el JVA en las líneas del equipo según las instrucciones de instalación del manual del propietario.
2. Alimente el cable de admisión del JVA a través del troquel del cableado de bajo voltaje negro.
3. Enchufe los JVA en la toma solar.
4. Si el sensor solar está instalado, el JVA solar se asignará automáticamente a calor solar. Si el sensor solar no está instalado, el JVA solar puede asignarse a uno de los tres ensamblajes (3).



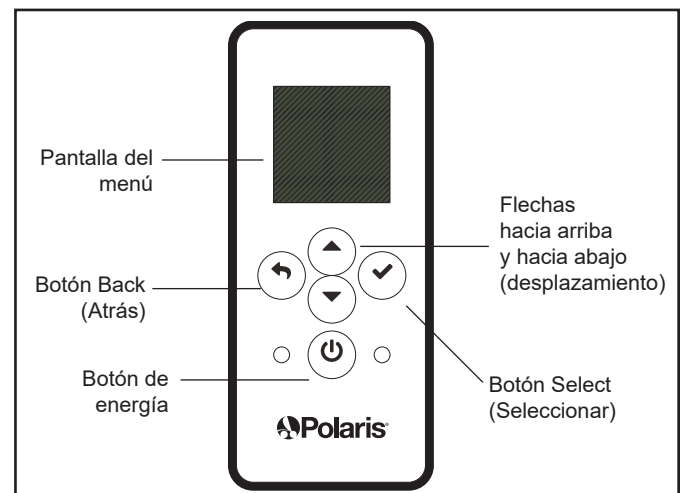

Sección 6. Interfaz de usuario

Toda la programación y la preparación para la instalación del sistema se lleva a cabo mediante la UI, interfaz de usuario del sistema de automatización.



6.1 Botones de navegación

Use los botones siguientes en la interfaz de usuario para acceder y seleccionar todos los menús y comandos:

- 
Encendido/apagado
Enciende y apaga la interfaz de usuario.
- 
Arriba/Abajo
Se desplaza hacia arriba y hacia abajo en el menú actual para resaltar un comando específico del menú.
- 
Atrás
Regresa al menú anterior. Para regresar al menú principal presione reiteradamente el botón Atrás.
- 
Seleccionar
Selecciona el comando del menú resaltado actualmente. Muestra el menú siguiente o activa la función seleccionada.

Sección 7. Menú de configuración de la instalación

Install Settings (Configuración de la instalación) es un menú oculto que se usa mayormente para configuración y referencia.

En este menú están disponibles las configuraciones siguientes:

- **Freeze Protect (Protección contra el congelamiento)**
Enciende automáticamente el equipo especificado para proteger contra las temperaturas de congelamiento.
- **Units (Unidades)**
Cambia las unidades de medida que se exhiben en la interfaz de usuario (formato de temperatura y hora).
- **Language (Idioma)**
Cambia el idioma que se exhibe en la interfaz de usuario.
- **Clear Memory (Restablecer memoria)**
Borra todos los datos programados en el controlador para todos los equipos.
- **Color Lights (Luces de colores)**
Disponible únicamente si hay instaladas luces específicas en la configuración.
- **Label Aux (Etiquetar aux.)**
Asigna etiquetas personalizadas a equipos auxiliares, como un soplador de aire, un limpiador, una bomba solar, etc.
- **Temp Calibrate (Calibración de temp.)**
Ajuste la temperatura que se exhibe en la interfaz de usuario hacia arriba o hacia abajo en cuatro (4) grados.
- **Solar Priority (Prioridad solar)**
Disponible únicamente si el calentamiento solar está instalado en el sistema.
- **Assign JVA (Asignar JVA)**
Asignar accionadores Jandy Valve® (JVA) a relés AUX específicos, como admisión on retorno en modo de Pool Only (Piscina únicamente).
- **Diagnostics (Diagnóstico)**
Exhibe información sobre la revisión de software y alertas para la resolución de problemas.

Para acceder al menú de configuración de la instalación:

- Mantenga presionada las flechas arriba/abajo al mismo tiempo durante aproximadamente 5 segundos.

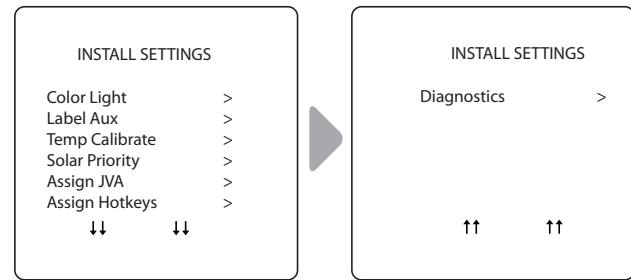
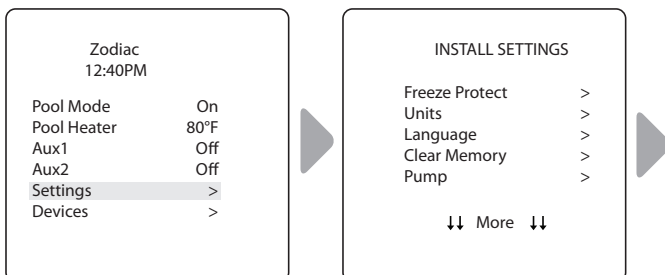

7.1 Protección contra el congelamiento

NOTA El circuito de la bomba del filtro tiene protección contra el congelamiento de manera predeterminada de fábrica. Durante la protección contra el congelamiento, no es posible apagar la bomba del filtro.

IMPORTANTE

La protección contra el congelamiento está destinada a proteger los equipos y las tuberías durante periodos de congelamiento breves. Lo hace mediante la activación de la bomba de filtrado y la circulación del agua para prevenir el congelamiento dentro de los equipos o de las tuberías. La protección contra el congelamiento **no** garantiza que los equipos no se dañarán con periodos extensos de temperaturas de congelamiento o interrupciones del suministro eléctrico. En estas condiciones, la piscina y el hidromasaje deben sacarse de servicio por completo (p. ej., debe drenarse el agua y deben cerrarse para el invierno) hasta que haya un clima cálido.

PRECAUCIÓN

La activación del hidromasaje durante condiciones de congelamiento anulará la protección contra el congelamiento. Esto significa que si utiliza el hidromasaje cuando hay condiciones de congelamiento, la protección contra el congelamiento **no** hará circular agua en equipos no relacionados con el hidromasaje que podría haber protegido contra el congelamiento (p. ej., limpiador de la piscina o bomba de refuerzo). En estas circunstancias, puede existir el potencial de daños en los equipos.

Establecer temperatura:

INSTALL SETTINGS (CONFIGURACIÓN DE LA INSTALACIÓN) > FREEZE PROTECT (PROTECCIÓN CONTRA EL CONGELAMIENTO) > SET TEMP (ESTABLECER TEMPERATURA)

Establezca la temperatura exterior a la que se activa la función de protección contra el congelamiento. La temperatura de activación puede ajustarse entre 34 °F y 42 °F. La temperatura predeterminada de la protección contra el congelamiento es 38 °F. El equipo protegido contra el congelamiento se apagará cuando la temperatura aumente 2 °F por arriba de la temperatura de activación.

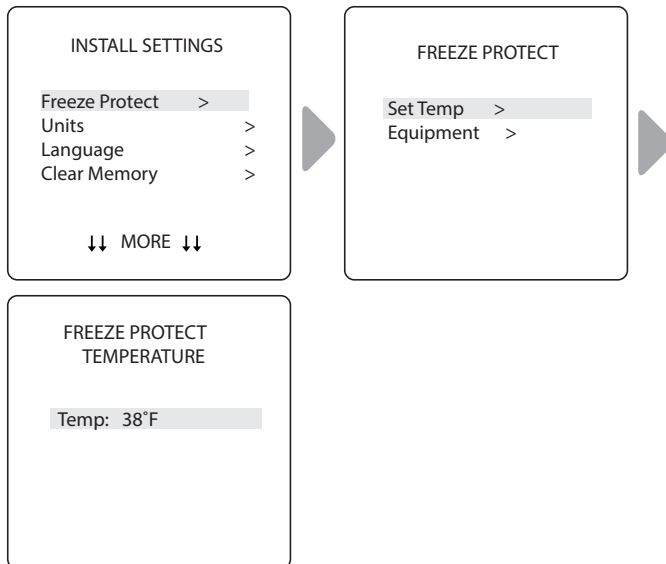

Seleccionar equipo:

INSTALL SETTINGS (CONFIGURACIÓN DE LA INSTALACIÓN) > FREEZE PROTECT (PROTECCIÓN CONTRA EL CONGELAMIENTO) > EQUIPMENT (EQUIPO)

Asigna la protección contra el congelamiento a un equipo seleccionado.

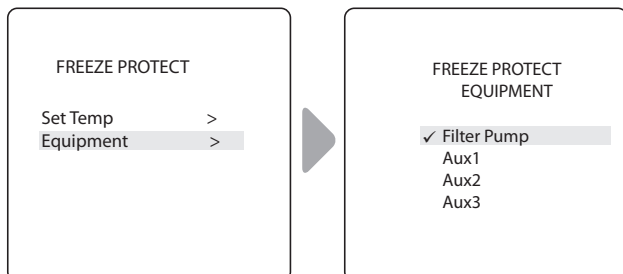

7.2 Unidades

INSTALL SETTINGS (CONFIGURACIÓN DE LA INSTALACIÓN) > UNITS (UNIDADES)

Cambia las unidades de temperatura (Fahrenheit - Celcius) y el formato de la hora (12 horas con AM/PM a reloj de 24 horas).

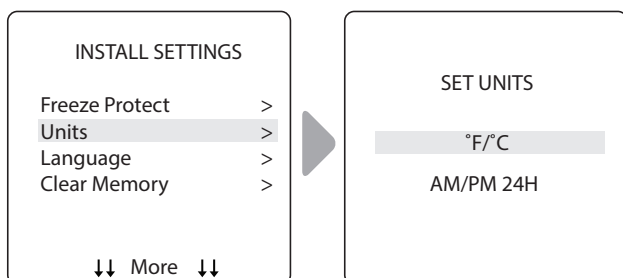

7.3 Idiomas

MAIN/STATUS (PRINCIPAL/ESTADO) > MENU (MENÚ) > SYSTEM SETUP (CONFIGURACIÓN DEL SISTEMA) > LANGUAGE (IDIOMA)

Cambia el idioma que se muestra en la interfaz de usuario. Los idiomas disponibles son:

- Inglés
- Español
- Alemán
- Neerlandés
- Francés
- Italiano
- Portugués
- Afrikaans

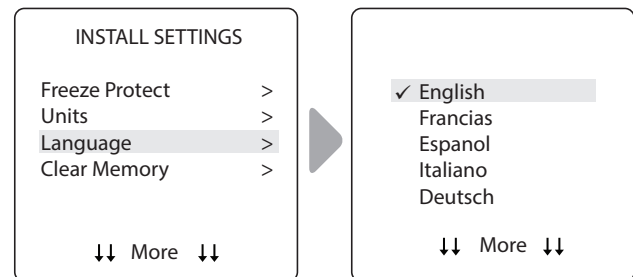

7.4 Restablecer memoria

INSTALL SETTINGS (CONFIGURACIÓN DE LA INSTALACIÓN) > CLEAR MEMORY (RESTABLECER MEMORIA)

Borra todos los valores almacenados (p. ej., etiquetas de auxiliares, programas, configuraciones remotas y configuración del termostato) en la memoria del PAC Polaris. Todas las opciones de configuración se restablecerán a los valores de fábrica. La hora y la fecha no se restablecen.

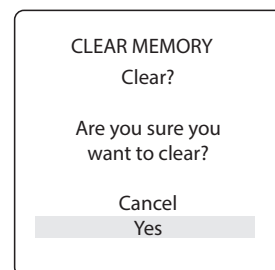
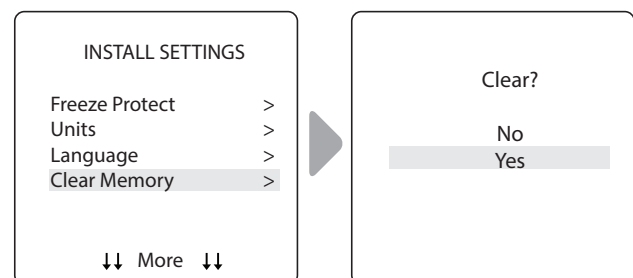

- El sistema le solicita que confirme que desea restablecer la memoria.
- Hay una demora de 15 segundos y aparece el mensaje *MEMORY CLEARED* (Memoria restablecida).

7.5 Luces de colores

INSTALL SETTINGS (CONFIGURACIÓN DE LA INSTALACIÓN) > COLOR LIGHTS (LUCES DE COLORES)

NOTA Únicamente verá esta opción si hay luces de colores instaladas en el sistema.

Seleccione el tipo de la luz instalada (p. ej., Jandy Colors™ o luz LED Jandy® LED) y asigne la luz a un relé auxiliar disponible.

Seleccione el tipo de luz:



Asigne la luz seleccionada a un auxiliar:

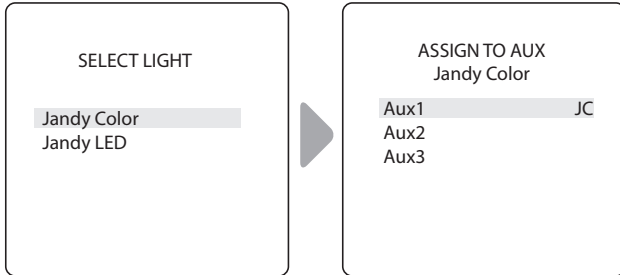

- JC aparece junto a AUX si se asignó una luz Jandy Colors.
- JL aparece junto a AUX si se asignó una luz LED Jandy.
- Presione el botón Select (Seleccionar) con JC o JL resaltados para alternar el control por parte del auxiliar en encendido o apagado.

7.6 Funciones de etiquetado del auxiliar

INSTALL SETTINGS (CONFIGURACIÓN DE LA INSTALACIÓN) > LABEL AUX (ETIQUETAR AUX.)

Asigne etiquetas a equipos auxiliares para mostrar texto en la interfaz de usuario en lugar de AUX 1, 2 o 3.

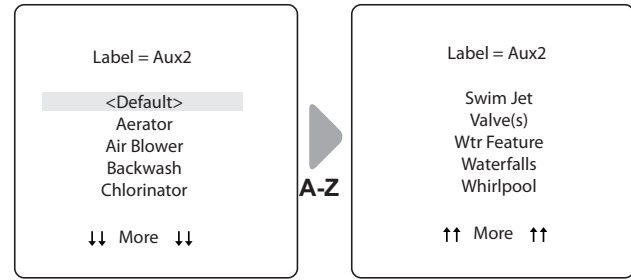

- Elija entre las etiquetas denominadas A-Z en cada pantalla.

7.7 Calibración de temp.

INSTALL SETTINGS (CONFIGURACIÓN DE LA INSTALACIÓN) > TEMP CALIBRATE (CALIBRACIÓN DE TEMP.)

Ajuste la temperatura que se exhibe en el PAC Polaris hacia arriba o hacia abajo en 4 grados.

NOTA Si la temperatura es incorrecta en más de cuatro (4) grados, comuníquese con su representante de servicio local.

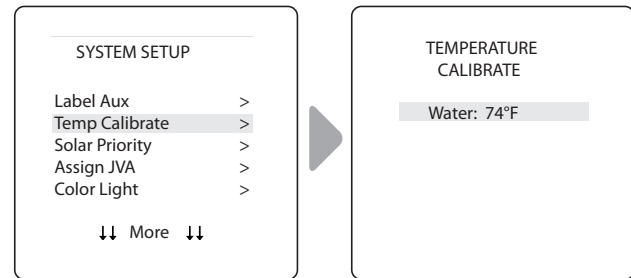

- Use las flechas hacia arriba/abajo para establecer el nuevo valor de temperatura.

7.8 Prioridad solar (si corresponde)

INSTALL SETTINGS (CONFIGURACIÓN DE LA INSTALACIÓN) > SOLAR PRIORITY (PRIORIDAD SOLAR)

NOTA: Únicamente verá esta opción si hay el calentamiento solar está instalado en el sistema.

Habilite el sistema para que use calor solar primero, cuando esté disponible. Si el calor solar ya no está disponible, el sistema pasará automáticamente a la fuente de calor alternativa.

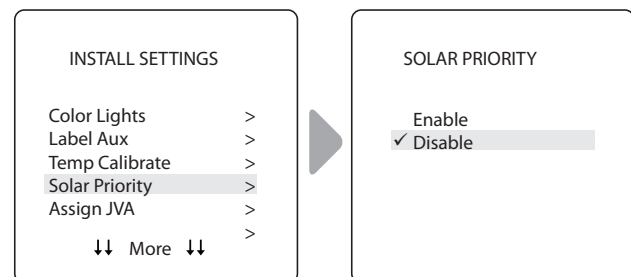

- Cuando el solar y el calentador estén habilitados, el solar calentará el agua hasta alcanzar la configuración del termostato o hasta que el calor solar ya no esté disponible.

- Si el panel solar no está suficientemente caliente, el calor solar se apagará y la otra fuente de calor (generalmente, el calentador a gas) se activará para llevar el agua hasta la configuración del termostato.

7.9 Asignar JVA

INSTALL SETTINGS (CONFIGURACIÓN DE LA INSTALACIÓN) > ASSIGN JVA (ASIGNAR JVA)

NOTA: Si el sistema es una combinación de piscina e hidromasaje, sin solar, solo se puede asignar el JVA solar. Si el sistema es únicamente de piscina o hidromasaje, sin solar, se pueden asignar los tres JVA. El ejemplo que se muestra es para un sistema con únicamente una piscina o un hidromasaje sin solar.

Permita la asignación de los accionadores Jandy Valve® (JVA) a cualquier auxiliar del controlador PAC Polaris, para que cuando se seleccione este auxiliar, la válvula gire. Al asignar los JVA, el propietario de la piscina puede controlar determinadas funciones, como el desvío de agua a una cascada o a un banco de chorros del hidromasaje. Es posible asignar múltiples JVA a un auxiliar sin componentes adicionales.

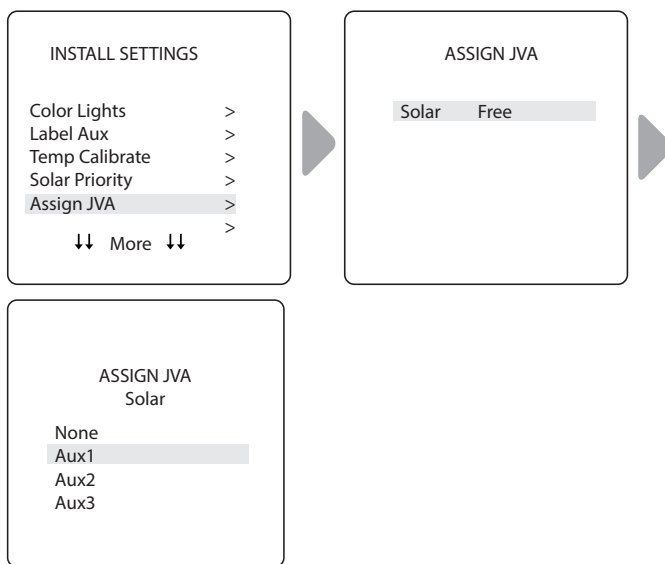

7.10 Diagnóstico

INSTALL SETTINGS (CONFIGURACIÓN DE LA INSTALACIÓN) > DIAGNOSTICS (DIAGNÓSTICO)

Para la resolución de problemas, observe la información de diagnóstico en relación con revisiones de firmware actuales, alertas del sistema o mensajes de error y el estado de los dispositivos conectados al controlador RS-485.

Ver el número de revisión:

INSTALL SETTINGS (CONFIGURACIÓN DE LA INSTALACIÓN) > DIAGNOSTICS (DIAGNÓSTICO) > REVISIONS (REVISIONES)

Observe el número de revisión del firmware para la resolución de problemas.

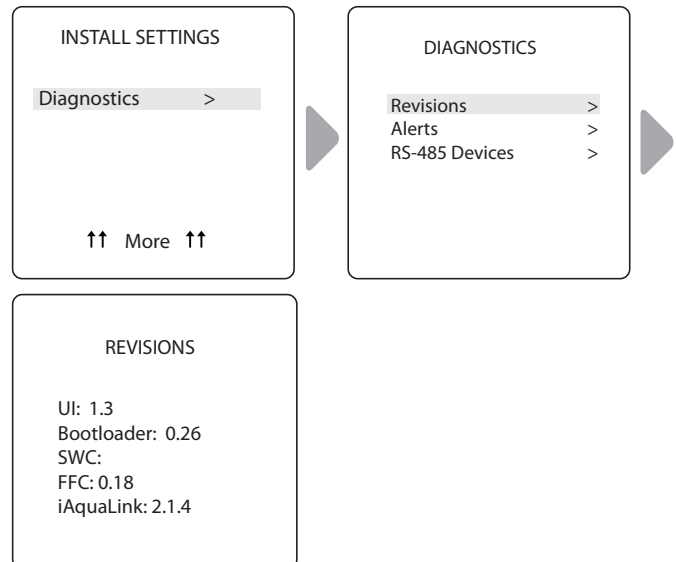

Ver mensajes de alerta

INSTALL SETTINGS (CONFIGURACIÓN DE LA INSTALACIÓN) > DIAGNOSTICS (DIAGNÓSTICO) > ALERTS (ALERTAS)

Observe alertas o mensajes de error. Consulte la *Sección 10. Glosarios* para obtener una lista completa y una explicación de todos los mensajes del sistema.

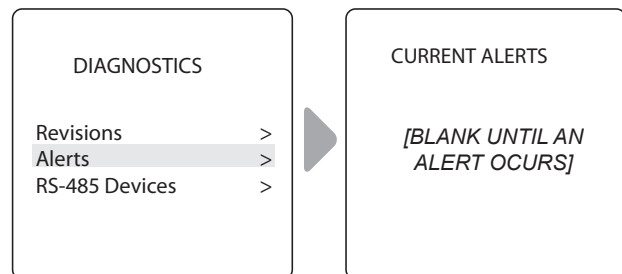

- La pantalla queda en blanco si el controlador no tiene errores para informar.

Ver el estado de los dispositivos RS-485:

INSTALL SETTINGS (CONFIGURACIÓN DE LA INSTALACIÓN) > DIAGNOSTICS (DIAGNÓSTICO) > RS-485 DEVICES (DISPOSITIVOS RS-485)

Observe el estado de los dispositivos conectados con el controlador RS-485. Según la configuración de su equipo, es posible exhibir cualquier combinación entre los equipos siguientes:

- FFC - Controlador PAC Polaris
- iAL - iAquaLink

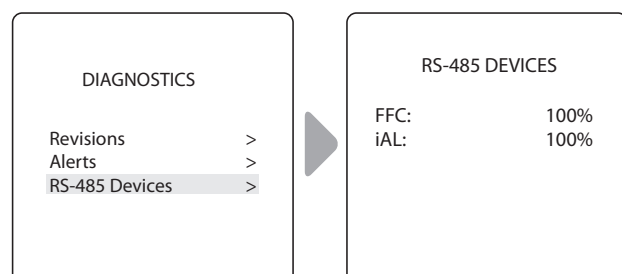

Sección 8. Menú principal

Desde el menú principal, acceda a los comandos para encender/apagar el equipo, programar horarios para encender/apagar el equipo automáticamente y observar el estado operativo actual para equipos específicos en su configuración.

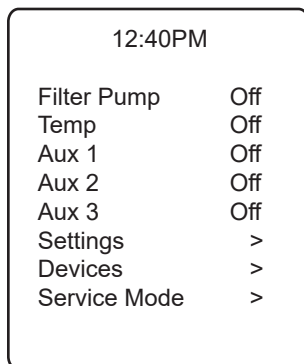

MAIN MENU (MENÚ PRINCIPAL)

8.1 Estado del equipo

Si alguno de los equipos está habilitado en el sistema, la pantalla muestra de manera alternativa el menú principal y la pantalla Equipment Status (Estado del equipo).

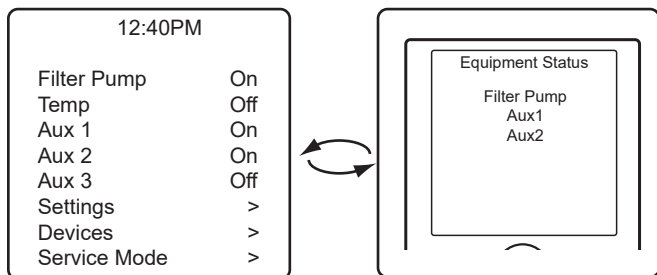

8.2 Bomba del filtro

MAIN (PRINCIPAL) > FILTER PUMP (BOMBA DEL FILTRO)

Encienda la bomba del filtro siempre que desee filtrar la piscina. Filter Pump (Bomba del filtro) permite que la bomba del filtro haga circular agua a través de la piscina y del calentador de la piscina.

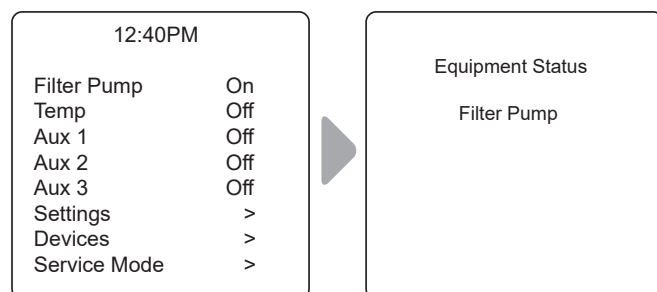

- Cuando Filter Pump (Bomba del filtro) se activa, aparece el menú Equipment Status (Estado del equipo), lo cual indica que la bomba del filtro está encendida.

8.3 Calentador de la piscina encendido/apagado

MAIN (PRINCIPAL) > POOL HEATER (CALENTADOR DE LA PISCINA)

Active el calentador de la piscina. El calentador se encenderá automáticamente siempre que la bomba del filtro esté encendida y la temperatura del agua esté por debajo del punto de ajuste de temperatura.

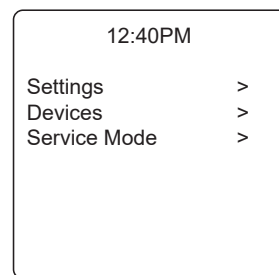
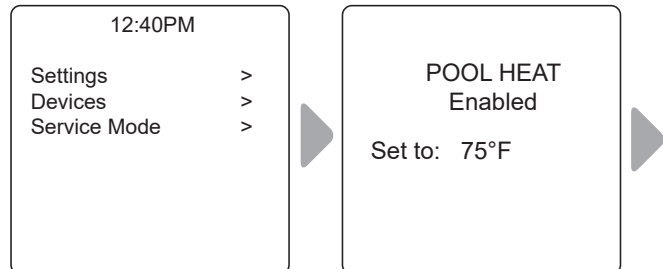

- Para aumentar o reducir la temperatura del agua, presione Select (Seleccionar) para resaltar la opción de configuración. Presione las flechas hacia arriba/abajo para aumentar o reducir la temperatura.
- Para apagar el calentador de la piscina, presione Select (Seleccionar) con Pool Heater (Calentador de la piscina) resaltado en el menú principal.

8.4 Encender/apagar Aux1, Aux2 o Aux3

MAIN (PRINCIPAL) > AUX1, AUX2, AUX3 (AUX1, AUX2, AUX3)

NOTA: Si asignó etiquetas a equipos auxiliares, la etiqueta aparecerá en el menú principal.

Encienda o apague equipos auxiliares, por ejemplo luces de la piscina, un clorador de sal o un sistema UV.

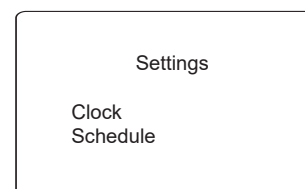
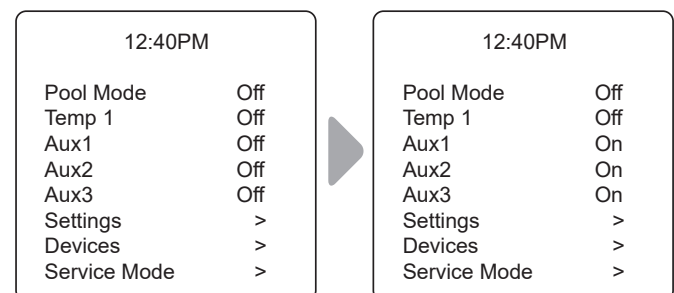

Configurar el reloj del sistema:

MAIN (PRINCIPAL) > SETTINGS (CONFIGURACIÓN) > CLOCK (RELOJ)

Establezca el día de la semana y la hora. Esta configuración es la base del reloj para definir horarios para la bomba del filtro y otros equipos.

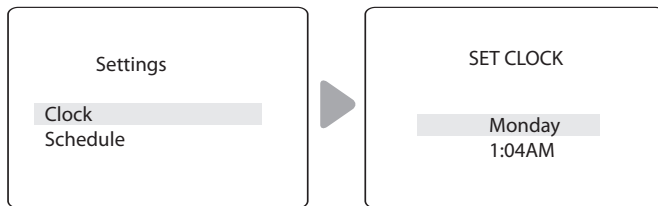

- El día programado parpadea cuando está seleccionado. Desplácese por los días de la semana para mostrar el día deseado. A continuación, presione Select (Seleccionar).
- La hora programada parpadea cuando está seleccionada. Desplácese por las 24 horas para mostrar la hora deseada y, a continuación, presione Select (Seleccionar).
- Los minutos programados parpadean cuando están seleccionados. Desplácese por los 60 minutos para mostrar los minutos deseados y, a continuación, presione Select (Seleccionar).

Defina horarios para encender/apagar equipos específicos:

MAIN (PRINCIPAL) > SETTINGS (CONFIGURACIÓN) > SCHEDULES (HORARIOS)

Defina los horarios de encendido y apagado automáticos para equipos específicos. Puede establecer distintos horarios para un único día, días de la semana o fines de semana, o asignar el mismo horario a todos los días. Puede establecer un máximo de diez programas combinados.

Defina horarios para los siguientes equipos, según corresponda:

- Bomba del filtro
- Calentador de la piscina
- Calentador solar (si corresponde)
- Aux1, Aux2 y Aux3 (según corresponda)

NOTA: Únicamente verá los equipos que aparecen en el menú si están instalados como parte de su sistema.

Ejemplo: Definición de un horario para la bomba del filtro

MAIN (PRINCIPAL) > SETTINGS (CONFIGURACIÓN) > SCHEDULES (HORARIOS) > FILTER PUMP (BOMBA DE FILTRO)

NOTA: El ejemplo que se muestra es para definir el horario de la bomba del filtro. El procedimiento para definir o cambiar los horarios de encendido/apagado de todos los equipos detallados en el menú Schedules (Horarios) es idéntico al procedimiento para definir el horario de la bomba del filtro.

- Elija CHANGE (Cambiar) para cambiar el horario que se muestra para el equipo seleccionado.
- Elija DELETE (Eliminar) para eliminar el horario de la programación del sistema. El sistema solicita verificación: *Delete? No Yes. (¿Eliminar? No Si)*.
- Si no hay ningún horario establecido para el equipo seleccionado, el sistema muestra este mensaje: *No Schedules Entered* (No se ingresaron horarios). Elija NEW (Nuevo) para comenzar a programar un horario.
- Si hay más de un horario establecido para el equipo seleccionado, el sistema indica el número total de programas ingresados para dicho equipo (p. ej., Program 2 of 2 [Programa 2 de 2]).
- Establezca la hora de encendido y las horas de apagado:
 - La hora programada parpadea cuando está seleccionada. Desplácese por las 24 horas para mostrar la hora deseada y, a continuación, presione Select (Seleccionar).
 - Los minutos programados parpadean cuando están seleccionados. Desplácese por los 60 minutos para mostrar los minutos deseados y, a continuación, presione Select (Seleccionar).
- Establezca los días:
 - El día programado parpadea cuando está seleccionado. Desplácese por los días de la semana para mostrar el día deseado (ALL DAYS [Todos los días], WEEKENDS [Fines de semana] o WEEKDAYS [Días de la semana]). A continuación, presione Select (Seleccionar).
- Cuando seleccione SAVE (Guardar) para ingresar nuevos datos del programa, el sistema indica el número total de programas ingresados para este equipo (p. ej., Program 2 of 2 [Programa 2 de 2]).

8.5 Encender/apagar equipos específicos manualmente

MAIN (PRINCIPAL) > DEVICES (DISPOSITIVOS)

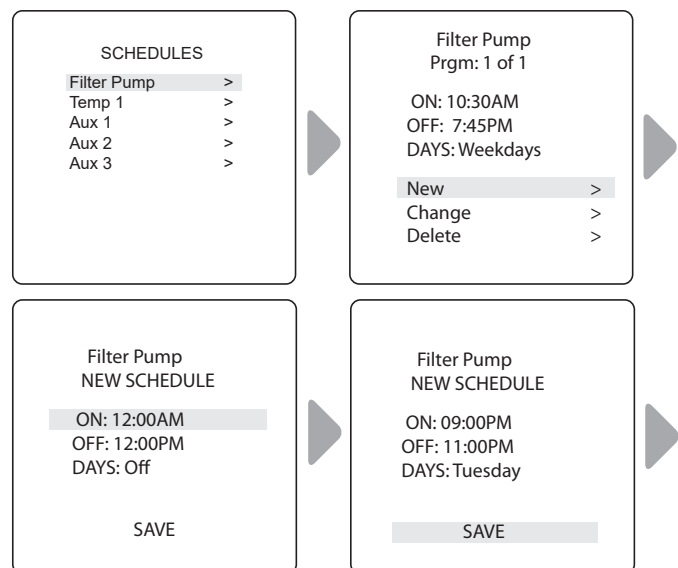
Ejemplo: Definición de un horario para la bomba del filtro

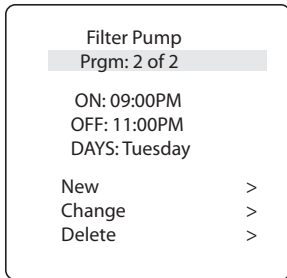

- Elija NEW (Nuevo) para to mantener visualizado el horario y programar un horario adicional para el equipo seleccionado.

Encienda y apague los equipos seleccionados manualmente. Es posible que se muestren los equipos siguientes según la configuración de la piscina:

- Bomba del filtro
- Temp1
- Calor solar (*se muestra únicamente si hay un calentador solar y un sensor solar como parte de su configuración)
- Aux1, Aux2 y Aux3 (*únicamente si los auxiliares no están etiquetados; los equipos etiquetados se muestran por nombre)

8.6 Apagar todos los equipos

MAIN (PRINCIPAL) > DEVICES (DISPOSITIVOS) > ALL OFF (TODOS APAGADOS)

Apague manualmente todos los equipos encendidos actualmente o habilitados en el sistema.

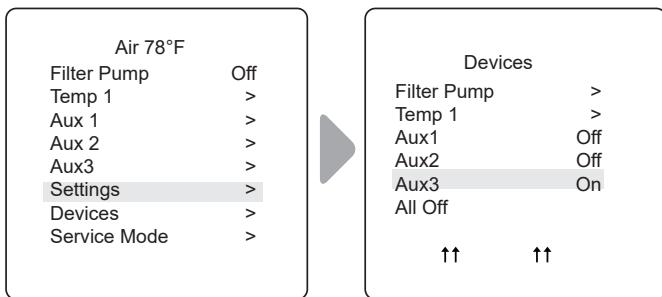

Sección 9. Diagramas de flujo del menú del sistema en piscina únicamente

9.1 Menú principal

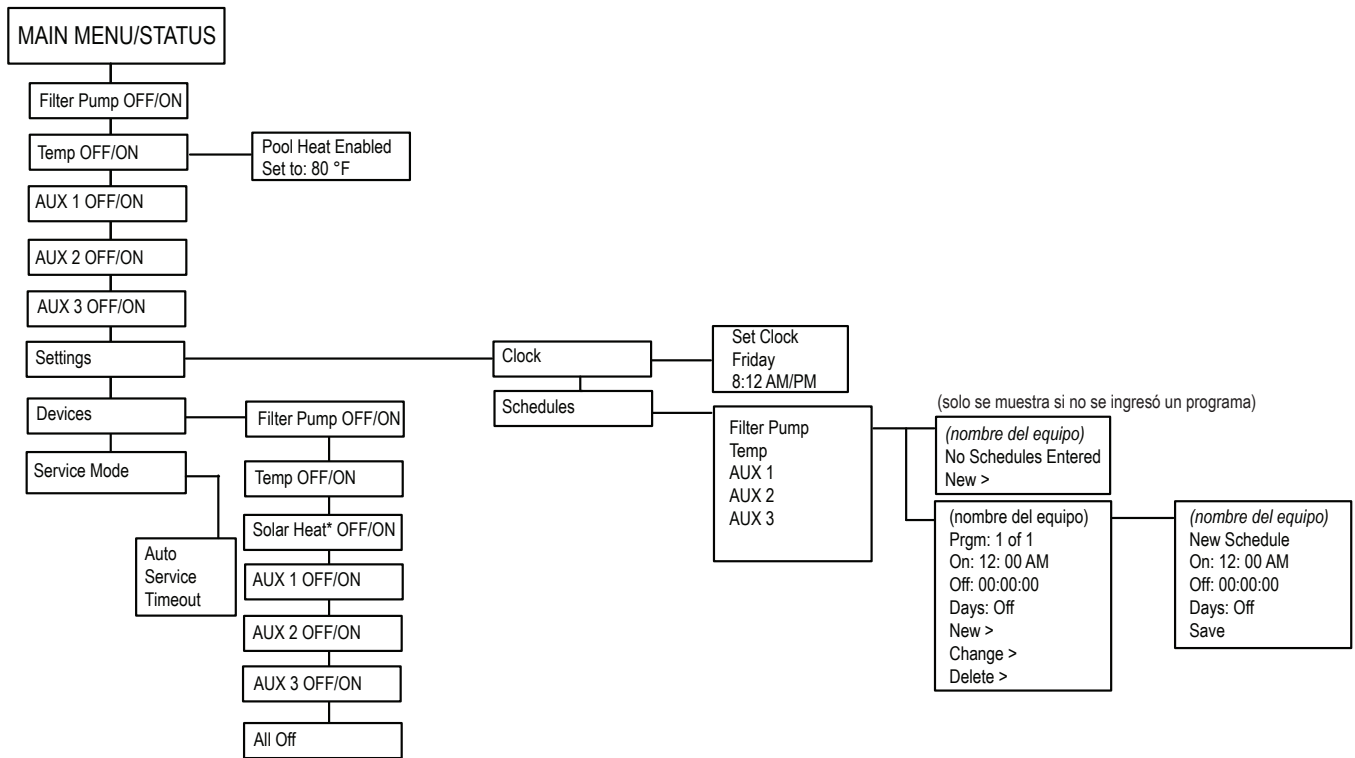

9.2 Menú de configuración de la instalación

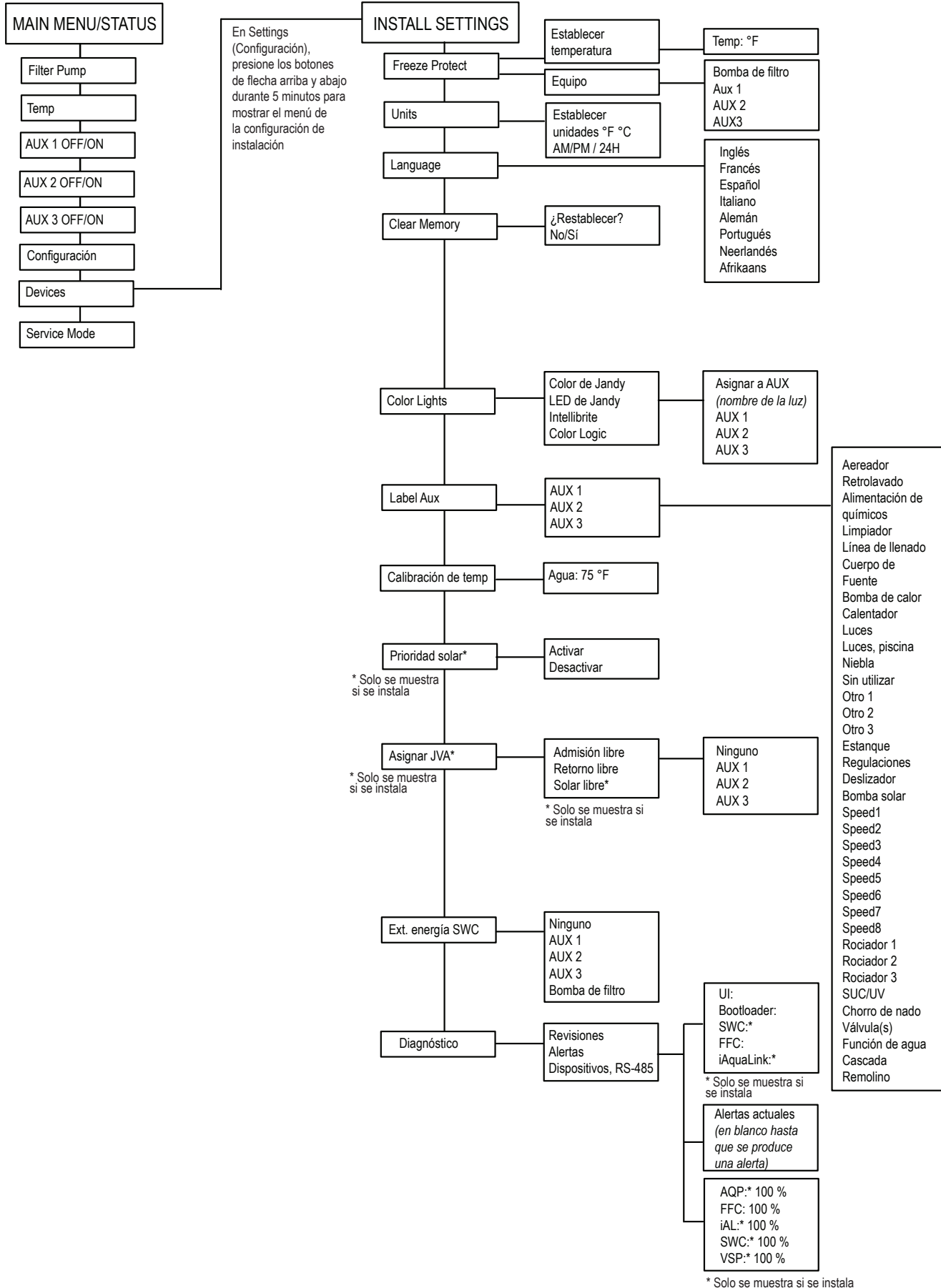

Sección 10. Glosarios

10.1 Glosario de demoras y bloqueos de seguridad

Demora de enfriamiento del calentador

Cuando el sistema está calentando y la bomba del filtro está apagada, la bomba del filtro permanecerá encendida durante cinco (5) minutos y continuará haciendo circular el agua. Esta demora permite que el agua enfríe el calentador mediante la circulación, lo que evita daños al equipo. La demora de cinco (5) minutos comienza la cuenta regresiva cuando se apaga el calentador. Si el calentador estuvo apagado durante cinco (5) minutos o más, antes de apagar la bomba del filtro no habrá demora.

Puesta en funcionamiento del calentador

El calentador solo se encenderá si hay agua en circulación (por ejemplo, si la bomba del filtro está encendida y lleva circulando 15 segundos) y la temperatura del agua está por debajo de la establecida con Temp Set (Establecer temperatura) en el menú. Si estas condiciones no se cumplen, el calentador se habilitará (estará listo) pero no se activará.

Prevención de “ciclos cortos” del calentador

Cuando se activa el calentador y se alcanza la temperatura deseada, el calentador se apagará y permanecerá apagado durante tres (3) minutos, aunque la temperatura caiga por debajo de la deseada. Esta función previene el “ciclo corto” del calentador (es decir, que se apague y encienda en sucesión rápida).

Bloqueo del limpiador

El limpiador se activará únicamente si la bomba del filtro está encendida y hay agua en circulación. Para funcionar, el limpiador de la piscina requiere que circule agua hacia la piscina.

Habilitado

Cuando está habilitado, permite que se active la función.

Inhabilitado

Cuando está activado, no permite que se active la función.

10.2 Glosario de mensajes de alerta

FREEZE PROTECT (Protección contra el congelamiento)

Este mensaje indica que el sensor de protección contra el congelamiento detectó condiciones de congelamiento y que los equipos asignados a la protección contra el congelamiento están activos (por ejemplo, la bomba del filtro). Para obtener más información, consulte el menú de protección contra el congelamiento.

NOTA: La bomba del filtro está siempre protegida. Es posible asignar circuitos auxiliares a la protección contra el congelamiento. Si un auxiliar de protección contra el congelamiento se apaga durante la protección contra el congelamiento, aparecerá un mensaje que indicará que el elemento está apagado pero se encenderá en X minutos. Los minutos variarán según el tiempo en que haya estado activo el modo contra el congelamiento, de uno (1) a quince (15) minutos.

SENSOR OPEN (Sensor abierto)

Este mensaje de error indica que el sensor no está instalado correctamente o no está funcionando correctamente. Llame a la persona a cargo del servicio de la piscina para resolver el problema.

NOTA: Si el mensaje indica Water TEMP Open (Temp. del agua abierta), el calentador no se activará. Si el mensaje indica Air TEMP OPEN (Temp. del aire abierta), la protección contra el congelamiento no funcionará correctamente.

PUMP WILL REMAIN ON WHILE SPILLOVER IS ON (La bomba permanecerá encendida con el derrame encendido)

Este mensaje aparece cuando se intenta apagar la bomba del filtro con un derrame de hidromasaje encendido. Debido a que la bomba del filtro es necesaria para el funcionamiento del derrame, la bomba permanecerá encendida hasta que se apague el derrame.

PUMP WILL TURN OFF AFTER COOL DOWN CYCLE (La bomba se apagará después del ciclo de enfriamiento)

Este mensaje indica que la bomba del filtro está haciendo circular agua para enfriar el calentador. La bomba del filtro continuará funcionando durante cinco (5) minutos para proteger el calentador contra daños, siempre que el calentador se haya activado y haya estado apagado durante menos de cinco (5) minutos.

SERVICE MODE (Modo de servicio)

La persona a cargo del servicio de la piscina utiliza el modo de servicio como ayuda.

SENSOR SHORT (Corto en el sensor)

Este mensaje de error indica que el sensor no está instalado correctamente o no está funcionando correctamente. Llame a la persona a cargo del servicio de la piscina para resolver el problema.

NOTA: Si el mensaje indica WATER TEMP SHORT (Corto temp. del agua), el calentador no se activará. Si el mensaje indica AIR TEMP SHORT (Corto temp. del aire), la protección contra el congelamiento no funcionará correctamente.

TIME-OUT MODE (Modo de tiempo de inactividad)

La persona a cargo del servicio de la piscina utiliza el modo de tiempo de inactividad como ayuda. La interfaz de usuario del sistema de automatización no será funcional durante tres (3) horas o hasta que el conmutador del controlador se vuelva a poner en modo AUTO (Automático). El tiempo restante para el modo de tiempo de inactividad aparece en la pantalla de la interfaz de usuario.

Sección 11. Diagrama de cableado

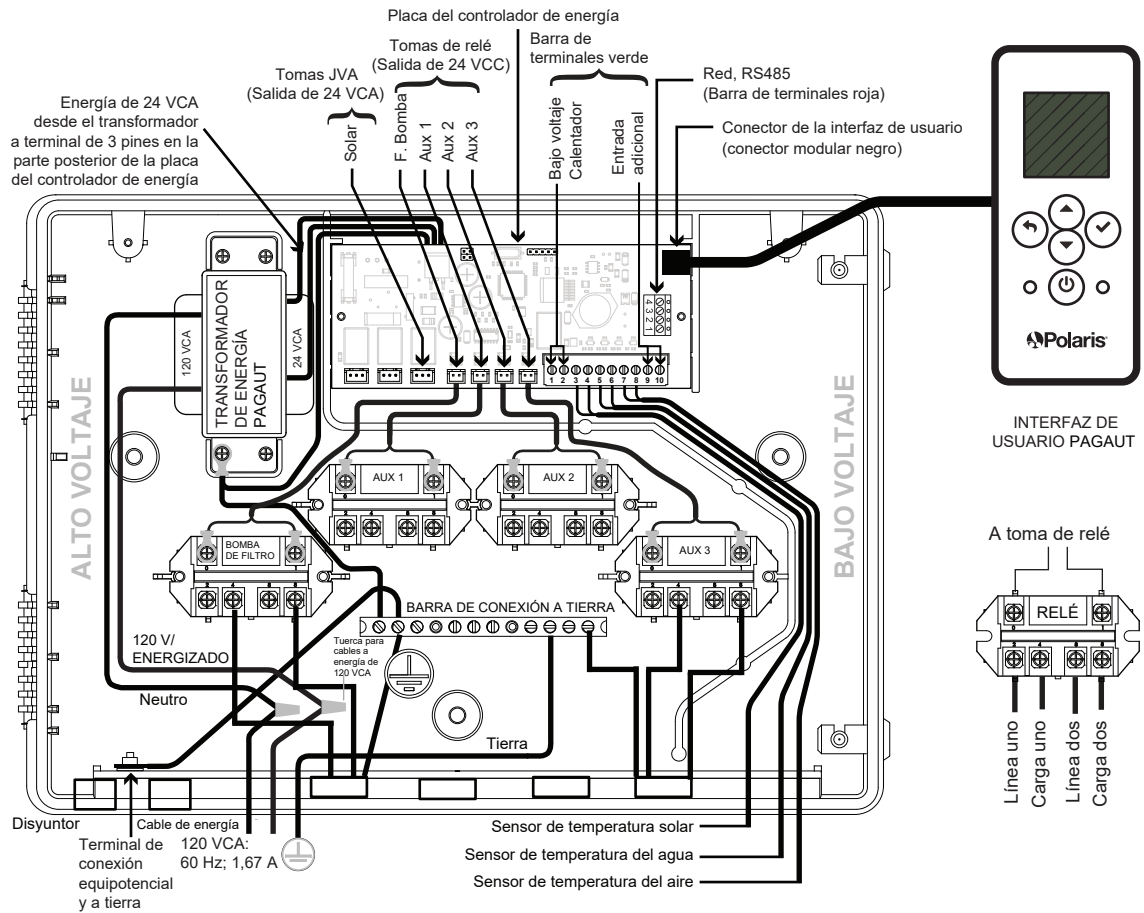

NOTAS

Zodiac Pool Systems LLC

2882 Whiptail Loop # 100
Carlsbad, CA 92010, EE. UU.
1.800.822.7933
PolarisPool.com

Zodiac Pool Systems Canada, Inc.

2-3365 Mainway, Burlington,
ON L7M 1A6, Canadá
1.800.822.7933
PolarisPool.ca

©2022 Zodiac Pool Systems LLC. Todos los derechos reservados. Polaris® y el diseño de limpiador de tres ruedas de Polaris son marcas registradas de Zodiac Pool Systems LLC. Todas las demás marcas comerciales a las que se hace referencia en este documento son propiedad de sus respectivos dueños.

H0770000_REV B



INCLUIDO EN ETL
CUMPLE
UL STD 1563
Certificación según
CAN/CSA C22.2
Nº 218.1